

# GPZ7000

*The Future of Gold Detection*



**Getting Started Guide**

**Guía de Introducción**

**Guia de Iniciação**

**Guide de démarrage**

**Руководство по началу работы**

**دليل البدء**



**ZVT**



**Super-D**

**GPSi**



**Wi-Stream**



**World's Best Metal Detection Technologies**

**MINELAB**

<b>EN</b>	<b>English</b>	<b>1</b>
<b>ES</b>	<b>Español</b>	<b>15</b>
<b>PT</b>	<b>Português</b>	<b>29</b>
<b>FR</b>	<b>français</b>	<b>43</b>
<b>RU</b>	<b>русский</b>	<b>57</b>
<b>AR</b>	<b>العربية</b>	<b>84</b>



This work is licensed under the Creative Commons Attribution-NonCommercial-NoDerivatives 4.0 International License. To view a copy of this license, visit <http://creativecommons.org/licenses/by-nc-nd/4.0/>

**CAUTION**

Use of this appliance by children aged less than 8 years is prohibited.

This appliance can be used by children aged from 8 years and above and by persons with reduced physical or mental capabilities if they have been given supervision or instruction concerning use of the appliance in a safe way and understand the hazards involved.

Cleaning and user maintenance shall not be made by children without supervision.

**COMPLIANCE**

THIS DEVICE COMPLIES WITH PART 15 OF THE FCC RULES. OPERATION IS SUBJECT TO THE FOLLOWING TWO CONDITIONS: (1) THIS DEVICE MAY NOT CAUSE HARMFUL INTERFERENCE, AND (2) THIS DEVICE MUST ACCEPT ANY INTERFERENCE RECEIVED, INCLUDING INTERFERENCE THAT MAY CAUSE UNDESIRED OPERATION.

**Information to the User (FCC Part 15.105)**

**NOTE: Class B Devices**

This equipment has been tested and found to comply with the limits for a Class B digital device, pursuant to part 15 of the FCC Rules. These limits are designed to provide reasonable protection against harmful interference in a residential installation.

This equipment generates, uses and can radiate radio frequency energy and, if not installed and used in accordance with the instructions, may cause harmful interference to radio communications. However, there is no guarantee that interference will not occur in a particular installation. If this equipment does cause harmful interference to radio or television reception, which can be determined by turning the equipment off and on, the user is encouraged to try to correct the interference by one or more of the following measures:

- Reorient or relocate the receiving antenna
- Increase the separation between the equipment and receiver
- Connect the equipment into an outlet on a circuit different from that to which the receiver is connected
- Consult the dealer or an experienced radio/TV technician for help

**SOFTWARE**

Certain components of the XChange2 PC software application for use in conjunction with the Minelab GPZ 7000 are subject to the GNU General Public License, Version 2 ('GPLv2'; [www.gnu.org/copyleft/gpl.html](http://www.gnu.org/copyleft/gpl.html)), or other open source licenses ('Open Source Software'). In compliance with the terms of these Open Source Software licenses, the Open Source Software that Minelab uses, modifies and distributes is made available to the public, in source code form, at [www.minelab.com/open-source](http://www.minelab.com/open-source). Complete details of the applicable licenses can be downloaded from this website, and can also be found on the installation CD for the software that is included in the box with the GPZ 7000 detector.

**DISCLAIMER**

The Minelab metal detector discussed in this instruction manual has been expressly designed and manufactured as a quality metal detector and is recommended for gold detecting in non-hazardous environments. This metal detector has not been designed for use as a mine detector or as a live munitions detection tool.

**PLEASE NOTE**

Since there may be a variety of options available for this detector, equipment may vary according to the Model or items ordered with your detector. Certain descriptions and illustrations may also differ (in this manual) from the exact Model that you purchased. In addition, Minelab reserves the right to respond to ongoing technical progress by introducing changes in design, equipment and technical features at any time.

## Main Detector Parts

GPZ 7000 is not waterproof

Armrest Strap

Armrest

Armrest Lock

Handle

Control Panel

USB Connector

Trigger

Unauthorised modifications or repairs to your detector will VOID YOUR WARRANTY.

Skidplate

Headphone Module

Battery Pack

Battery Latches

Stand

Control Box

Upper Shaft

Upper Cam Lock

Mid Shaft

Lower Cam Lock

Lower Shaft

Coil\*

\* Coil is waterproof to 1m (3 ft)

Refer to the Instruction Manual on CD for the full list of parts included with your detector.



## Detector Assembly

### Attach mid shaft to upper shaft

1. Release the cam lock on the upper shaft by pulling the lever away from the shaft.

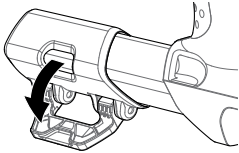

2. The mid shaft can only be inserted into the upper shaft in one orientation. Ensure that the key stop on the mid shaft is aligned to the upper shaft.

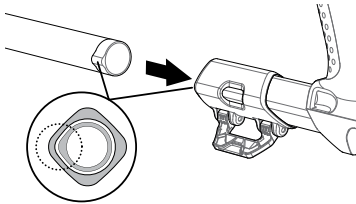

3. Slide the mid shaft into the upper shaft until the key stop appears at the top.
4. Rotate the mid shaft 90° so that the key stop is oriented as shown.

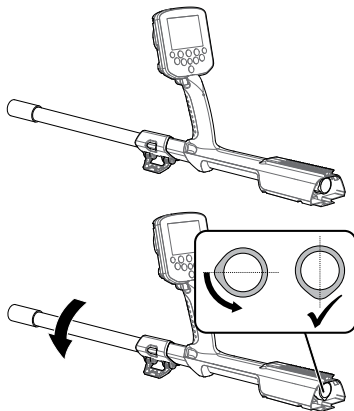

5. Lock the cam lock by pushing the lever towards the shaft

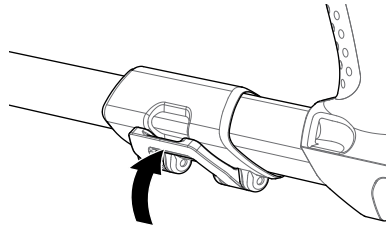

### Attach coil and lower shaft to mid shaft

1. Release the camlock on the lower shaft by pulling the lever away from the shaft.

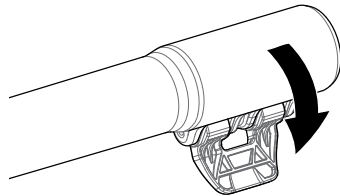

2. Thread the coil cable up the centre of the mid shaft.
3. Insert the mid shaft into the lower shaft. The lower shaft can only be inserted into the mid shaft in one orientation. Ensure that the key stop on the mid shaft is aligned to the upper shaft.

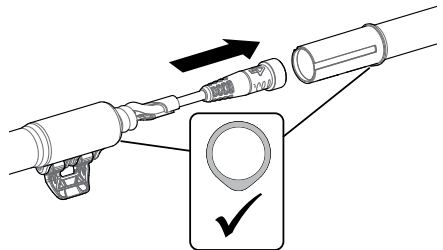

4. Lock the camlock by pushing the lever towards the shaft.

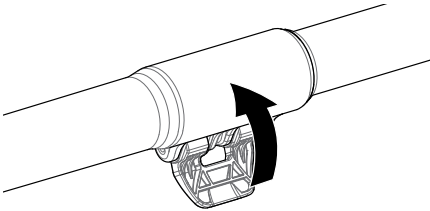

## Attach control box



### WARNING

#### PINCH POINTS - CONTROL BOX

Take care when sliding the control box onto the chassis.

1. Slide the control box partly onto the upper shaft. When it reaches half way it will click into place to prevent the control box from sliding while the connectors are fitted.

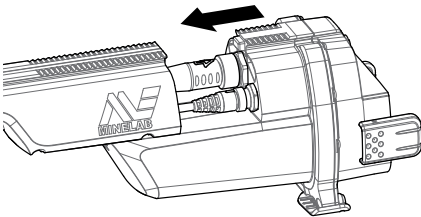

2. Attach the coil and control panel cables to their respective connectors and firmly tighten the retaining rings.



### NOTE

To optimise performance, the retaining rings have fine threads for precise fitment. Take care not to cross-thread the retaining rings during assembly.

3. Slide the control box further along the upper shaft until it locks into place.

## Attach battery and headphone module

1. Fit the battery pack onto the control box and close the latches to secure it in place.

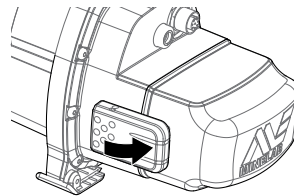
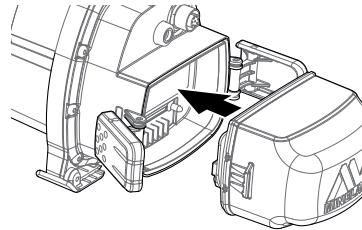

### NOTE

The Lithium-Ion battery pack is supplied partially charged and should be charged for up to eight hours to maximise your first use. See 'Charging Batteries' for information on how to recharge the GPZ 7000 battery.

2. Fit the headphone module onto the control box. Use a screwdriver or coin to gently tighten the bolt, taking care not to damage the thread by over-tightening.

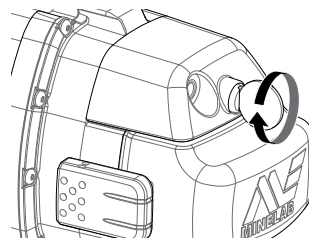

## Attach Armrest

1. Lift the armrest lock until it is fully open. Slide the armrest onto the rail on top of the chassis. Ensure that the sloping sides of the armrest face toward the control panel.

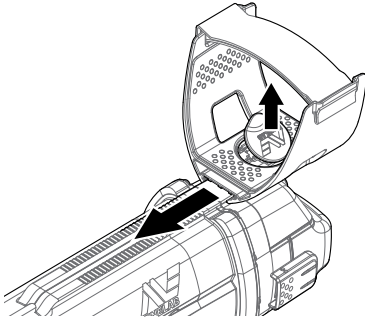

2. Slide the armrest along the rail so that it will be positioned comfortably just below your elbow when holding the detector.
3. Push down the armrest lock to secure the armrest in position.

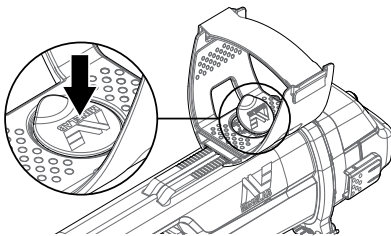

## Adjust Armrest Strap

1. Undo the hook and loop armrest strap.
2. Tighten the strap until your arm is secure in the armrest, and fasten.



### TIP

*To fit a smaller arm, the strap can be fitted upside down and passed through the armrest three times.*

## GA 10 Assembly

The GA 10 Guide Arm is an optional attachment that helps to reduce fatigue during long detecting sessions. The GA 10 attaches to the mid shaft and features a Flex-link and strap for easy adjustment. A C-clip is included with the GA 10 so that it can be clipped to the detector when not in use.

### Assemble GA 10

1. Attach the shaft strap to the Flex-link by looping the end of the strap through the narrowest slot. Pull until the strap is captured by the Flex-link.

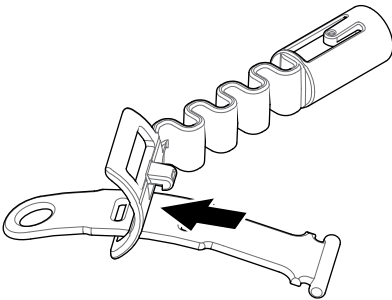

2. Attach the Flex-link to the GA 10 shaft. Align the holes in the shaft with the key on the Flex-link. Push the Flex-link onto the end of the shaft until it clicks into place.

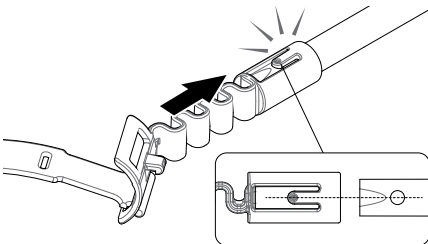

3. Attach the C-clip, with the hook pointing towards the GA 10 handle. Apply firm pressure to snap the clip onto the shaft.

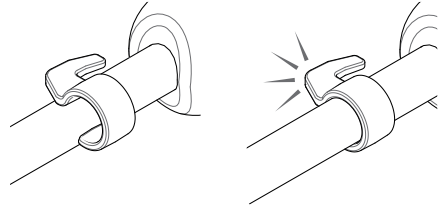

### Attach GA 10 to your detector

The GA 10 can be assembled to the detector for left or right handed use. These steps illustrate assembly for a right handed user. For left handed use, perform the same steps with the GA 10 on the left side of the detector.

1. Place the Flex-link approximately half way down the detector's mid shaft.

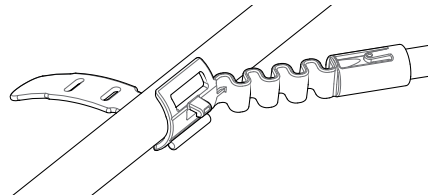

2. Wrap the strap around the shaft and loop the end of the strap through the slot on the Flex-link. Pull the strap tight until the Flex-link hook is through the first slot on the strap.

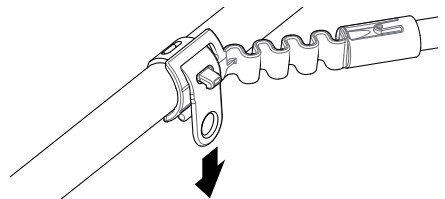

**NOTE**

*Adjust the position of the GA 10 on the shaft until it is comfortable when swinging the detector.*

**Store the GA 10**

To clip the GA 10 to the detector, lay the GA 10 shaft parallel to the detector's shaft and slide the C-clip into the guide arm attachment point on the detector.

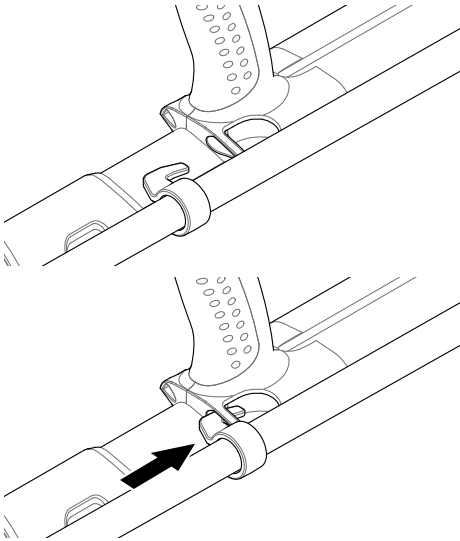

## Connecting Headphones

The GPZ 7000 does not have a built in speaker. There are three ways you can listen to audio:

1. Headphones connected to the detector
2. The WM 12 speaker
3. Headphones connected to the WM 12

### Detector Audio

To connect headphones directly to the detector, plug the headphone plug into the socket on the headphone module at the rear of the detector.

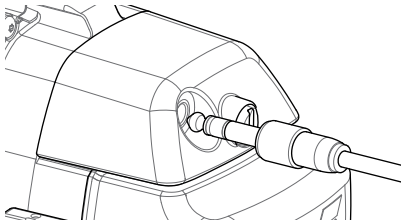

If using waterproof accessory headphones, you will need to remove the headphone module from the control box and connect the headphones to the exposed headphone socket, remembering to tighten the retaining rings.



#### NOTE

*The GPZ 7000 is not waterproof*

## WM 12 Audio



#### NOTE

*If you are using the WM 12 to listen to audio, attach the WM 12 to the same side of your body as the detector, using the supplied belt clip. This will ensure the most reliable wireless signal.*

To listen to audio via the WM 12, insert the headphone plug into the WM 12 headphone socket.

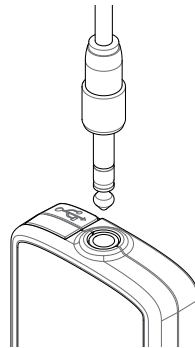

The WM 12 must be wirelessly linked with the detector using a wireless connection process to hear audio.

See 'Connecting the WM 12' for WM 12 connection instructions, or refer to your user manual on CD for more detailed information.



#### NOTE

*The WM 12 can be used without headphones, as it has a built-in speaker.*

## WM 12 Connection and Charging

Ensure that your WM 12 battery is fully charged before you go detecting.

### Connecting WM 12

It is only necessary to perform the wireless connection procedure once. After initial connection, the detector and WM 12 will connect automatically when the WM 12 is turned on.

To connect the WM 12 to your detector, navigate to 'Connect WM 12' in the Settings menu and select it to start the guide sequence.



*The Connect WM 12 Function*

During the guide sequence, a random available channel will be displayed. To change the channel, press the left or right Arrow buttons. Press Select to confirm the channel.

Use the Wireless function on the Settings page to enable or disable wireless. Disabling wireless when you are not using the WM 12 is recommended to conserve detector battery life.



*The Wireless Function*

#### NOTE



*The WM 12 Connection LED may flash red occasionally when the WM 12 appears to be working correctly. This indicates a deterioration in radio communications and is for information only.*

### Charging WM 12 Battery

The WM 12 contains a rechargeable Li-Ion battery, which can be charged by the Li-Ion battery charger or a standard USB port.

1. Connect the supplied USB cable to the WM 12.

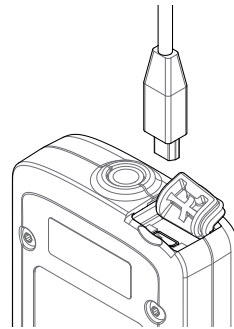

2. Connect the other end of the USB cable to the BC 10 battery charger or directly to a USB port on your PC.

## Charging Batteries

### BC 10 Battery Charger

**WARNING:** Do not immerse the BC 10 charger in any liquid or allow water ingress.

The BC 10 Battery Charger is supplied with your detector and is used to recharge the Li-Ion battery pack.

The BC 10 can be powered by the following:

- The supplied AC plug pack (100-240V AC)
- Typical 12V DC car or 24V DC truck systems. (Using either the cigarette lighter plug cable or direct battery connection cable provided)

A USB connection is provided for charging the WM 12.

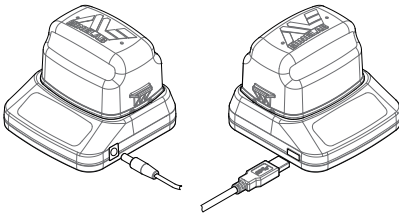

Plug pack, car charger, 12/24V battery terminal connection

WM 12 charger connection

### Recharge the Lithium-Ion Battery Pack

1. Remove the battery pack from the detector and place it into the charger, ensuring that the connector pins align.

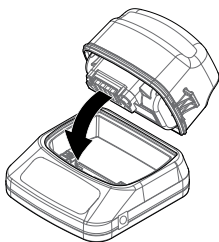

2. Insert the plug pack, cigarette lighter or direct connection battery cable connector into the socket on the right hand side of the charger.

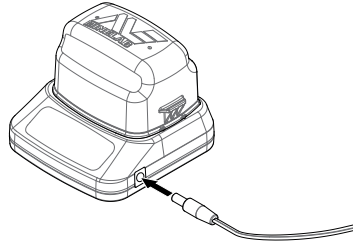

3. Plug the other end of the cable into the wall socket and turn on the switch, or plug into the car cigarette lighter socket. If using the direct battery connection cable first attach the black negative (-) clip to the negative (-) battery terminal, and then the red positive (+) clip to the positive (+) battery terminal.

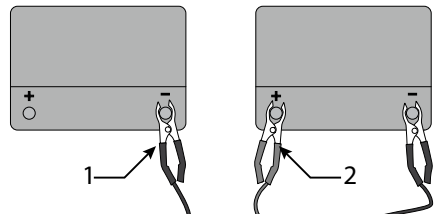

4. Leave the battery to fully recharge. The green indicator light will stop flashing and remain static when the battery is fully charged (this may take up to four hours).



## Quick Start

### Start detecting quickly with these six easy steps.

When the detector is turned on for the first time, or following a Reset All, you will be prompted to set the language, the weight and length units, and the time zone before the Detect page will be displayed.

#### 1 Turn On



Press the Power button on the control panel.

Do not press any buttons until the battery indicator is visible in the status bar.

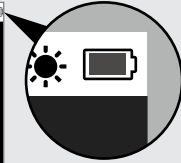
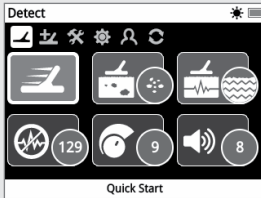

#### 2 Select Quick Start



The first function on the Detect page is Quick Start. It is highlighted by default.



Press Select to start the Quick Start guide sequence.

#### 3 Reset Settings

Select 'Reset Audio and Detection Settings' when prompted to select an option.



#### 4 Noise Cancel

Carry out Noise Cancel noise reduction by following the guide sequence.

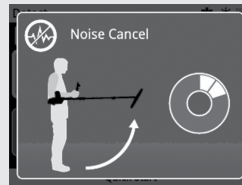

#### 5 Quick-Trak

Carry out Quick-Trak ground balancing by following the instructions displayed on-screen. It is very important to keep the coil as close as possible to the ground, and to sweep repeatedly over the same spot. The audio will quickly become quieter.

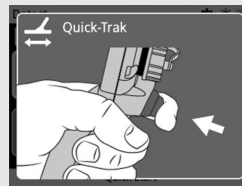

#### 6 Start Detecting

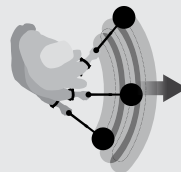

If you experience any difficulties using the detector after changing any settings, run the Quick Start guide sequence again to easily reset the detector and return to detecting.

Take the Field Guide included with your GPZ 7000 when you go detecting for reference.  
Read the instruction manual on CD for more information on advanced operation of the detector.

## GPZ 7000 Control Panel

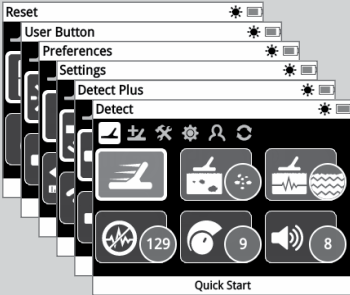

### Detect

Press to access and scroll through the six Detect menu pages to change the settings of your detector.

### Power

Press to turn the GPZ 7000 On/Off  
Press and hold (from off) to access the System menu.

### Back

Press to return to the previous screen  
Press and hold to return to the first page in the menu.

### Trigger

Press and hold to activate the Quick-Trak function.



### Select (Tick)

Press (from within the menu) to select a menu option or confirm an action.

*Now that you have assembled your GPZ 7000 and used the Quick Start guide sequence to begin detecting, there is much more information readily available to help you optimise your detector's performance and learn how to use all of its functions.*

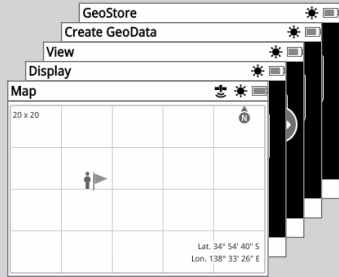

## Map

Press to access the Map screen and to scroll through the four Map menu pages to change the settings of your detector.



## User Button

Press to activate your selected function (default Backlight)



## Store

Press to display the Create GeoData page.

## Arrows

Use the Arrow buttons to navigate up, down, left, and right within the pages in the menus.

- This Getting Started Guide
- The PRO-SWING 45 Instruction Sheet
- The pocket sized Field Guide
- The detailed Instruction Manual (on supplied CD)

- The XChange 2 software (on supplied CD and downloadable from [www.minelab.com](http://www.minelab.com))
- The XChange 2 Instruction Manual (on supplied CD)

If you require further assistance or support, please contact your local dealer or Minelab directly.

*We wish you great gold success with your GPZ 7000!*

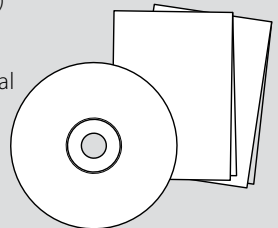



## PRECAUCIÓN

Se prohíbe el uso de este aparato por parte de niños menores de 8 años.

Este aparato puede ser utilizado por niños que tengan al menos 8 años de edad y por personas con capacidades físicas o mentales reducidas y que han sido supervisados o instruidos acerca del uso del aparato de una manera segura y, además, entiendan los riesgos implicados.

Los niños no pueden limpiar o realizar la manutención del usuario sin supervisión.

## CUMPLIMIENTO DE LAS NORMAS

ESTE DISPOSITIVO CUMPLE CON LA PARTE 15 DE LAS NORMAS DE LA FCC. LA OPERACIÓN ESTÁ SUJETA A LAS DOS CONDICIONES SIGUIENTES: (1) ESTE DISPOSITIVO NO PUEDE CAUSAR INTERFERENCIAS PERJUDICIALES Y (2) ESTE DISPOSITIVO DEBE ACEPTAR CUALQUIER INTERFERENCIA RECIBIDA, INCLUYENDO LAS INTERFERENCIAS QUE PUEDAN CAUSAR UN FUNCIONAMIENTO NO DESEADO.

### Información al Usuario (Parte 15.105 de la FCC)

#### NOTA: Los Dispositivos de Clase B

Este equipo ha sido probado y cumple con los límites para un dispositivo digital de Clase B, según la parte 15 de las Normas de la FCC. Estos límites están diseñados para proporcionar una protección razonable contra las interferencias perjudiciales en una instalación residencial.

Este equipo genera, utiliza y puede irradiar energía de radiofrecuencia y, si no se instala y utiliza de acuerdo con las instrucciones, puede causar interferencias perjudiciales en las comunicaciones de radio. Sin embargo, no hay garantía de que no se produzcan interferencias en una instalación en particular. Si este equipo causa interferencias perjudiciales en la recepción de radio o televisión, lo cual puede determinarse apagándolo y encendiéndolo, se recomienda al usuario que intente corregir la interferencia mediante una o más de las siguientes medidas:

- Reorientar o reubicar la antena de recepción
- Aumentar la separación entre el equipo y el receptor
- Conectar el equipo a una toma de corriente en un circuito diferente de aquel al que está conectado el receptor
- Consultar al distribuidor o a un técnico de radio y TV con experiencia para obtener ayuda

## SOFTWARE

Ciertos componentes de la aplicación de software XChange2 para PC y su uso en conjunción con el Detector GPZ 7000 de Minelab están sujetos a la Licencia Pública General GNU, Versión 2 ("GPLv2"; [www.gnu.org/copyleft/gpl.html](http://www.gnu.org/copyleft/gpl.html)), u otro código abierto de licencias ("Software de Código Abierto"). En cumplimiento de los términos de estas licencias de Software de Código Abierto, el Software de Código Abierto que Minelab utiliza, modifica y distribuye se pondrá a disposición del público, en forma de código fuente en [www.minelab.com/open-source](http://www.minelab.com/open-source). Los detalles completos de las licencias correspondientes se pueden descargar desde este sitio web, y también se pueden encontrar en el CD de instalación del software que se incluye en la caja con el detector GPZ 7000.

## DESCARGO DE RESPONSABILIDAD

El detector de metales de Minelab discutido en este manual de instrucciones se ha diseñado y fabricado expresamente como un detector de metales de calidad y se recomienda su uso para la detección de oro en ambientes no peligrosos. Este detector de metal no ha sido diseñado para su uso como un detector de minas o como una herramienta de detección de municiones y explosivos.

## TENGA EN CUENTA

Dado que puede haber una variedad de opciones disponibles para este detector, el equipo puede variar según el modelo o artículos pedidos con su detector. Algunas descripciones e ilustraciones pueden diferir también (en este manual) desde el modelo exacto que usted compró. Además, Minelab se reserva el derecho a responder a los avances técnicos en curso mediante la introducción de cambios en el diseño, en el equipamiento y en las características técnicas en cualquier momento.

## Las Partes Principales del Detector

GPZ 7000 no es resistente al agua

Correa del Apoya Brazo

Apoya Brazo

Traba del Apoya Brazo

Manija

Panel de Control

Conector de USB

Gatillo

Módulo de auriculares

Paquete de la batería

Pestillos de la batería

Base/Soporte

Caja de control

Eje Superior

Traba Superior

Eje Intermedio

Traba Inferior

Eje Inferior

Bobina\*

\* La bobina es resistente al agua hasta 1 m

Tapa protectora de la bobina

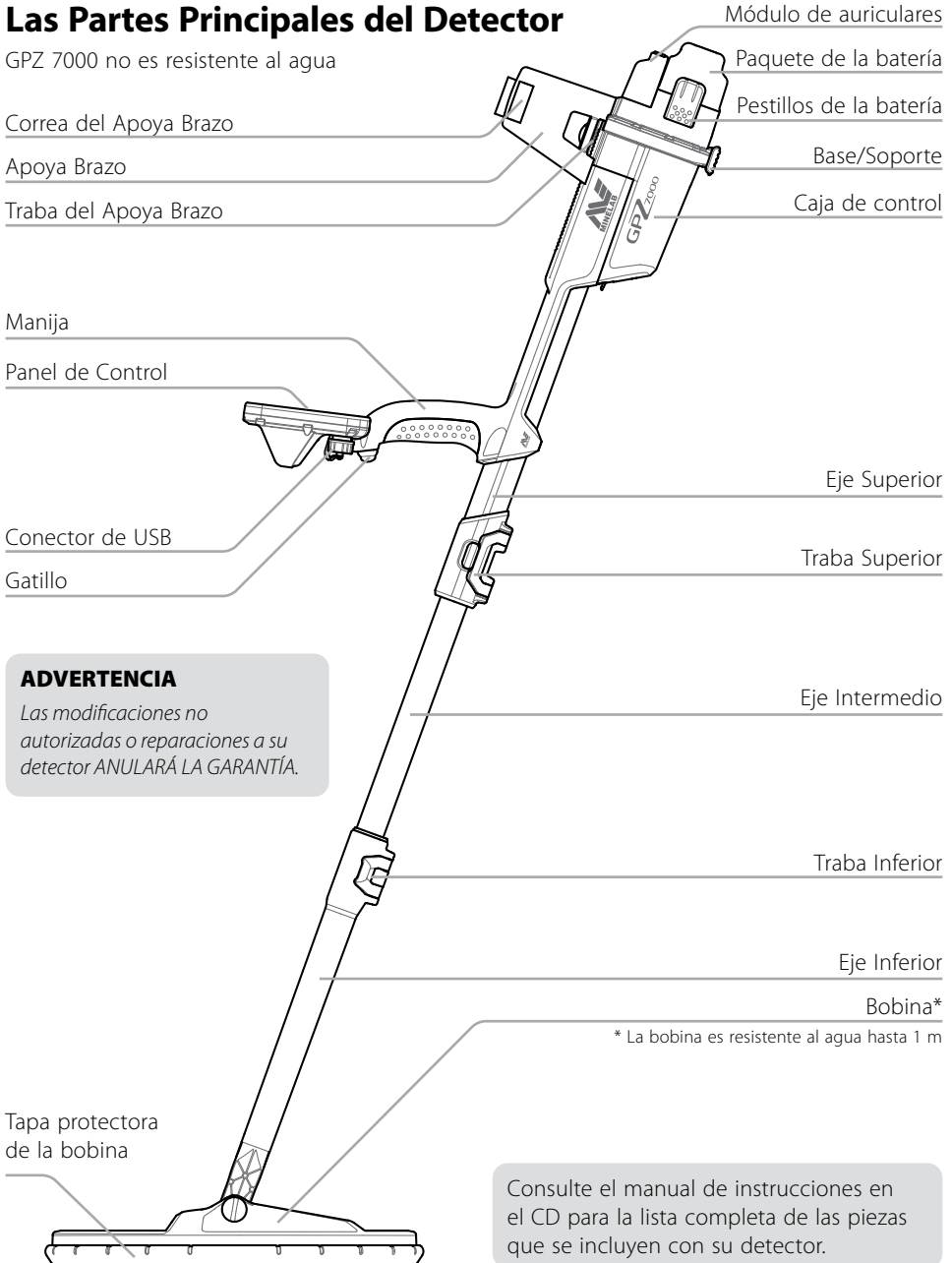

### ADVERTENCIA

Las modificaciones no autorizadas o reparaciones a su detector ANULARÁ LA GARANTÍA.

Consulte el manual de instrucciones en el CD para la lista completa de las piezas que se incluyen con su detector.

## El Montaje del Detector

### Junte el eje intermedio en el eje superior

1. Suelte el bloqueo en el eje superior tirando la palanca hacia fuera del eje.

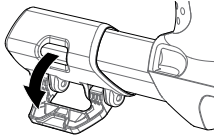

2. El eje intermedio sólo puede ser insertado en el eje superior en una orientación. Asegúrese de que la llave de bloqueo en el eje intermedio esté alineada con el eje superior.

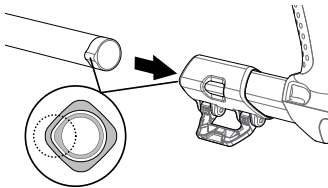

3. Deslice el eje intermedio en el eje superior hasta que aparezca la clave de bloqueo en la parte superior.
4. Gire el eje intermedio en 90° de modo que la clave de bloqueo esté orientada como se muestra en la imagen.

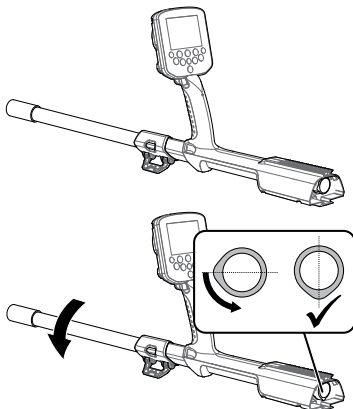

5. Bloquee la traba, empujando la palanca hacia el eje.

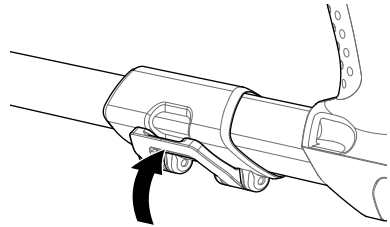

### Junte la bobina y el eje inferior en el eje intermedio

1. Suelte el bloqueo en el eje inferior tirando la palanca hacia fuera del eje.

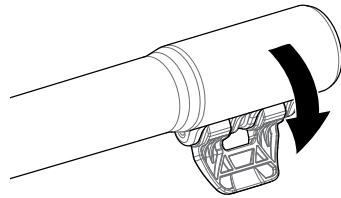

2. Pase el cable de la bobina hasta el centro del eje intermedio.
3. Inserte el eje intermedio en el eje inferior. El eje inferior sólo puede ser insertado en el eje intermedio en una orientación. Asegúrese de que la llave de bloqueo en el eje intermedio esté alineada con el eje superior.

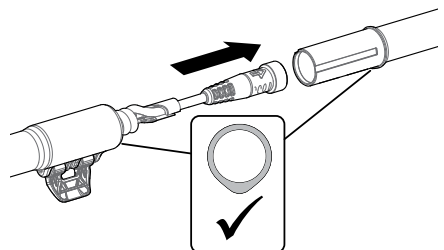

4. Bloquee la traba empujando la palanca hacia el eje.

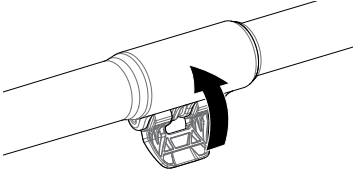

## Colocar la caja de control



### ADVERTENCIA CUIDADO - CAJA DE CONTROL

Tenga cuidado al deslizar la caja de control en el chasis.

1. Deslice la caja de control parcialmente en el eje superior. Cuando llegar a la mitad del camino hará un clic en su lugar para evitar el deslizamiento de la caja de control mientras que los conectores sean conectados.

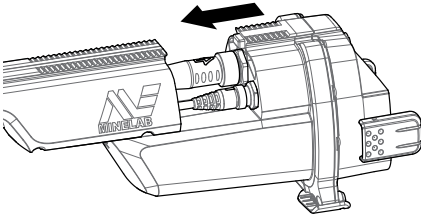

2. Conecte la bobina y los cables del panel de control a sus respectivos conectores y apriete firmemente los anillos de retención.



### NOTA

Para optimizar el rendimiento, los anillos de retención tienen finos hilos para un montaje más preciso. Tenga cuidado de no cruzar los hilos en los anillos de retención durante el montaje.

3. Deslice la caja de control a lo largo del eje superior hasta que encaje en su lugar.

## Coloque la batería y el módulo de auriculares

1. Coloque la batería en la caja de control y cierre los pestillos para fijar la batería en su lugar.

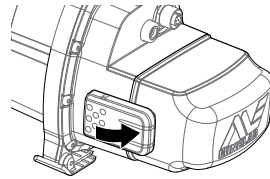
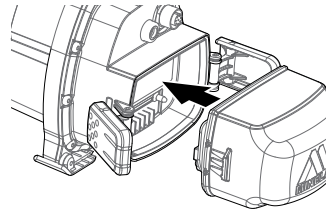

### NOTA

El paquete de baterías de Lithium-Ion se suministra parcialmente con carga y debe ser cargada durante ocho horas para maximizar su primer uso. Consulte "Carga de las baterías" para obtener información sobre cómo recargar la batería del detector GPZ 7000.

2. Coloque el módulo de auriculares en la caja de control. Utilice un destornillador o una moneda para apretar suavemente el tornillo, teniendo cuidado de no dañar la rosca por apretar demasiado.

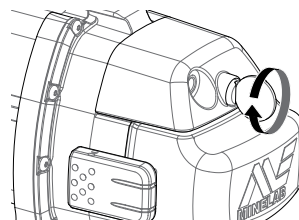



## Colocar el Apoya Brazo

1. Levante el bloqueo del apoya brazo hasta que quede completamente abierto. Deslice el apoya brazo en el riel en la parte superior del chasis. Asegúrese de que los lados inclinados del apoya brazo están de frente para el panel de control.

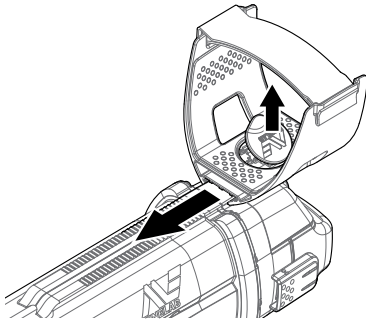

2. Deslice el apoya brazo a lo largo del carril de manera que se coloque cómodamente justo por debajo de su codo cuando usted sostenga el detector.
3. Empuje el bloqueo del apoya brazo hacia abajo para asegurar la mejor posición.

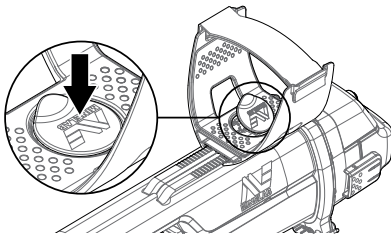

## Ajustar la Correa del Apoya Brazo

1. Afloje la presilla y ajuste la correa del apoya brazo.
2. Ajuste la correa hasta que su brazo esté seguro en el apoya brazo.



### AVISO

*Para encajar un brazo más pequeño, la correa puede ser ajustada al revés y entonces se pasa la correa a través del apoya brazo por tres veces.*

## Cómo montar la Guía del Brazo GA 10

La Guía del Brazo GA 10 es un accesorio opcional que ayuda a reducir la fatiga durante largas sesiones de detección. La Guía del Brazo GA 10 se une al eje intermedio y cuenta con una unión flexible (Flex-Link) y una correa para facilitar el ajuste. Una presilla/clip en forma de C se incluye con la Guía del Brazo GA 10, de modo que se puede enganchar al detector cuando no esté en uso.

### El Montaje de la Guía del Brazo GA 10

1. Coloque la correa del eje en la unión flexible y enganche en el extremo de la correa a través de la ranura más estrecha. Tire la correa hasta que sea capturada por la unión flexible (Flex-link).

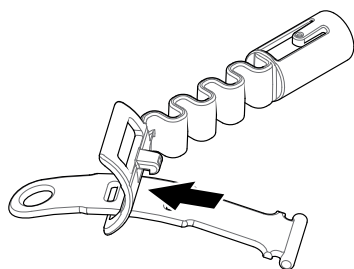

2. Conecte la unión flexible al eje de la Guía del Brazo GA 10. Alinee los agujeros en el eje con la llave en la unión flexible (Flex-link). Pulse la unión flexible en el extremo del eje hasta que encaje en su lugar.

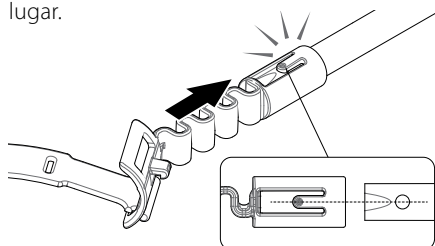

3. Fije la presilla /clip en forma de C, con el gancho apuntando hacia la manija de la Guía del Brazo GA 10. Aplique presión firme para romper el clip en el eje.

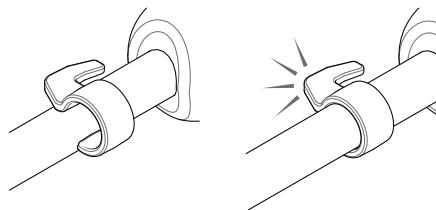

### Conecte la Guía del Brazo GA 10 a su Detector

La Guía del Brazo GA 10 se puede montar al detector para uso con la mano izquierda o derecha. Estos pasos ilustran el montaje para un usuario diestro. Para uso con la mano izquierda, siga los mismos pasos con la Guía del Brazo GA 10 en el lado izquierdo del detector.

1. Coloque la unión flexible (Flex-link) aproximadamente en la mitad del camino hacia abajo del eje intermedio del detector.

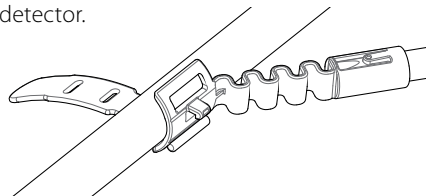

2. Envuelva la correa alrededor del eje y enganche en el extremo de la correa a través de la ranura en la unión flexible. Tire la correa apretada hasta que el gancho de la unión flexible esté a través de la primera ranura de la correa.

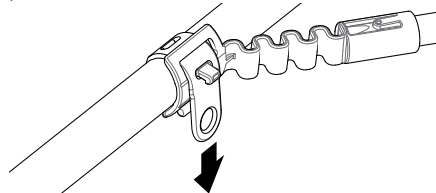

**NOTA**

*Ajuste la posición del GA 10 en el eje hasta que se sienta cómodo para balancear el detector.*

**Conectar el GA 10**

Para juntar el GA 10 al detector, coloque el eje del GA 10 paralelo al eje del detector y , entonces, deslice la presilla/ clip en forma de C en el punto de fijación del guía del brazo en el detector.

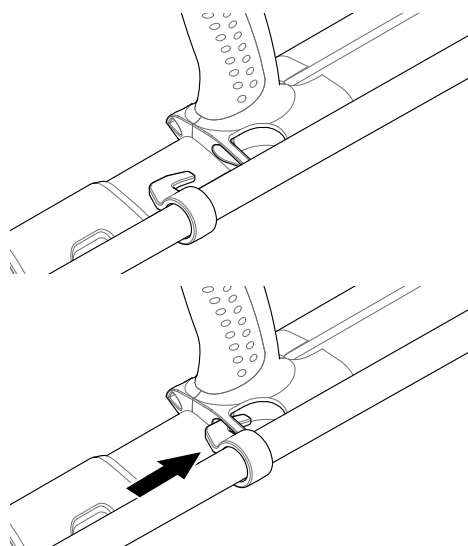

## Conexión de los auriculares

El detector GPZ 7000 no tiene un altavoz incorporado. Hay tres maneras en que usted puede escuchar el audio:

1. Auriculares conectados al detector
2. El altavoz WM 12
3. Los auriculares conectados al WM 12

### El Audio del Detector

Para conectar los auriculares directamente al detector, conecte la clavija de los auriculares en la toma del módulo de los auriculares en la parte posterior del detector.

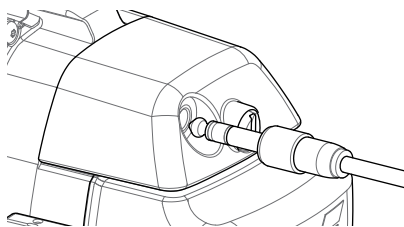

Si usted utilizar los auriculares impermeables, usted tendrá que quitar el módulo de los auriculares de la caja de control y conectará los auriculares a la toma de los auriculares, recordando siempre de apretar los anillos de retención.



#### NOTA

*El Detector GPZ 7000 no es resistente al agua*

## El Audio del WM 12



#### NOTA

*Si usted está utilizando el WM 12 para escuchar el audio, conecte el WM 12 para el mismo lado de su cuerpo como el detector, usando la pinza para el cinturón que es suministrada. Esto asegurará que la señal inalámbrica sea más confiable.*

Para escuchar el audio a través del WM 12, inserte la clavija de los auriculares en la toma de los auriculares del WM 12.

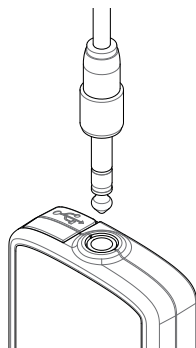

El WM 12 debe estar conectado de forma inalámbrica con el detector mediante un proceso de conexión inalámbrica para escuchar el audio.

Consulte 'Conexión del WM 12' para instrucciones de conexión del WM 12, o consulte el manual del usuario en el CD para obtener información más detallada.



#### NOTA

*El WM 12 puede ser utilizado sin los auriculares, ya que tiene un altavoz incorporado.*

## Conexión y Carga del WM 12

Asegúrese de que la batería del WM 12 esté completamente cargada antes de detectar.

### Conexión del WM 12

Es necesario realizar sólo de una vez el procedimiento de conexión inalámbrica. Después de la conexión inicial, el detector y el WM 12 se conectarán automáticamente cuando el WM 12 esté encendido.

Para conectar el WM 12 a su detector, tendrás de ir a "Conectar WM 12" en el menú de Configuración y seleccione para iniciar la guía de secuencia.



La Función de "Conectar WM 12"

Durante la guía de secuencia, se mostrará un canal disponible aleatorio. Para cambiar el canal, pulse los botones de flecha a la izquierda o a la derecha. Presione "Seleccionar" para confirmar el canal.

Utilice la Función de Conexión Inalámbrica en la página de Configuración para activar o desactivar la conexión inalámbrica. La desactivación de la conexión inalámbrica cuando usted no esté utilizando el WM 12 es recomendada para conservar la vida de la batería del detector.



Función de Conexión inalámbrica



#### NOTA

La conexión LED del WM 12 puede parpadear en rojo de vez en cuando, esto sucede cuando el WM 12 parece estar funcionando correctamente. Esto indica un deterioro en las comunicaciones de radio y es sólo para información.

### Carga de la Batería del WM 12

El WM 12 contiene una batería de Li-Ion recargable, que puede ser cargada por el cargador de baterías de Li-Ion o un puerto de USB estándar.

1. Conecte el cable de USB que es suministrado al WM 12.

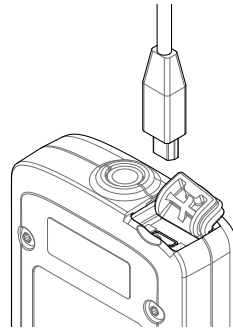

2. Conecte el otro extremo del cable de USB al cargador de baterías BC 10 o directamente a un puerto de USB en su PC.

## Carga de las Baterías

### Cargador de Batería BC 10

**ADVERTENCIA:** No sumerja el cargador BC 10 en ningún líquido y no permita la entrada de agua.

El Cargador de batería BC 10 se suministra con su detector y se utiliza para recargar el conjunto de baterías de Li-Ion.

El BC 10 puede ser alimentado através de:

- Un paquete de enchufe AC (100-240V CA) que es suministrado.
- Sistemas típicos de coche de 12V DC o sistemas de camiones de 24V DC. *(Usando el cable de la toma del mechero o el cable de conexión directa de la batería que se suministra)*

Una conexión de USB para cargar el WM 12 es también suministrada.

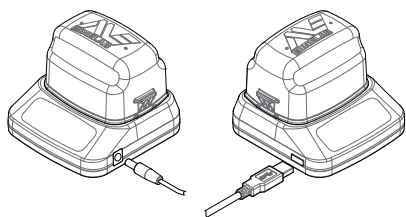

Enchufe, cargador de coche, conexión para la batería de 12/24V

Conexión para el cargador del WM 12

### Recarga de la batería de Lithium-Ion

1. Retire las baterías del detector y coloque en el cargador, asegurando que los pines del conector se alinean.

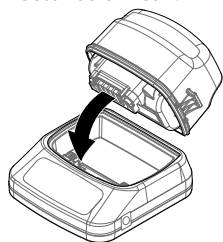

2. Introduzca el paquete de enchufe, el encendedor de cigarrillos o el cable de conexión directa de la batería a la toma situada en la parte derecha del cargador.

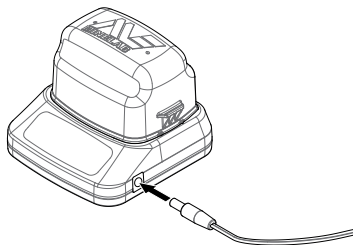

3. Conecte el otro extremo del cable a la toma de corriente y encienda el interruptor, o conecte en la toma del encendedor del coche. Si usted utiliza el cable de conexión directa de la batería, primero conecte el negativo (-) en negro al terminal negativo (-) de la batería, y luego el positivo (+) en rojo al terminal positivo de la batería (+).

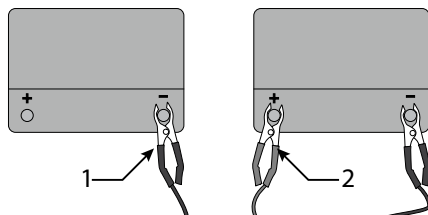

4. Permita que la batería se recargue por completo. La luz con el indicador verde dejará de parpadear y permanecerá estática cuando la batería recargue totalmente (esto puede tardar hasta cuatro horas).

## Guía de Inicio Rápido

### Iniciar la detección rápidamente con estos seis sencillos pasos.

Cuando el detector se enciende por la primera vez, o después de un Restablecimiento, "Reset All", usted tendrá que configurar el idioma, las unidades de peso y de longitud, y el huso horario antes de que la página de Detectar sea mostrada.

#### 1 Encender



Presione el botón de Encendido en el panel de control.

No presione ningún botón hasta que esté visible el Indicador de batería en la Barra de estado.

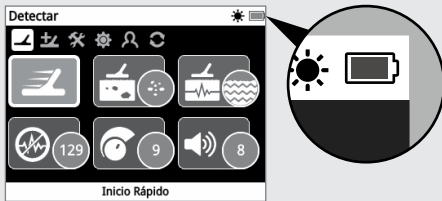

#### 3 Seleccione el Inicio Rápido



La primera función en la página de Detectar es el Inicio Rápido y esto es estándar.



Pulse 'Seleccionar' para iniciar la secuencia de la guía de Inicio Rápido.

#### 4 Restablecer la Configuración

Seleccione 'Reajustar la Configuración de Sonido y de Detección' cuando se solicita que seleccione una opción.

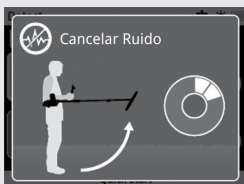

#### 5 Cancelar el Ruido

Realice la reducción y cancelamiento del ruido siguiendo la secuencia de la guía.



#### 6 Quick-Trak

Realice el equilibrio de tierra con la función 'Quick-Trak' siguiendo las instrucciones que aparecen en la pantalla. Es muy importante que usted mantenga la bobina más cerca del suelo, y que usted barra repetidamente sobre el mismo punto. El audio se convierte rápidamente más tranquilo.

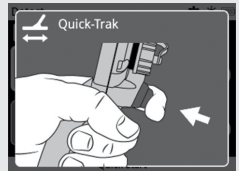

#### 7 Inicie la Detección

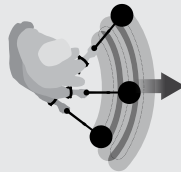

Si usted tiene alguna dificultad para utilizar el detector después de cambiar la configuración, ejecute la secuencia de la guía de Inicio Rápido de nuevo para restablecer el detector y usted podrá fácilmente volver a detectar.

Lleve la Guía de Campo que es suministrada con su GPZ 7000 como referencia, cuando usted va para la detección. Lea el manual de instrucciones en el CD para obtener más información sobre la operación avanzada del detector.

## Panel de control Del Detector GPZ 7000

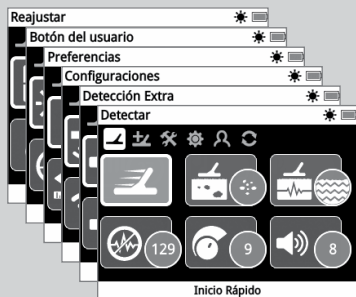

### Detectar

Pulse para acceder y navegar a través de las seis páginas de menú para Detectar y para cambiar la configuración de su detector.

### Funcionamiento

Pulse on / off para encender el detector GPZ 7000

Pulse y mantenga pulsado (off) para acceder al menú de Reajustar/Reset.

### Volver

Pulse para volver a la pantalla anterior

Pulse y mantenga pulsado para volver a la primera página en el menú.

### Gatillo

Pulse y mantenga pulsado para activar la función de Quick-Trak.



### Seleccionar (Marcar)

Pulse (desde el interior de la pantalla de menú) para seleccionar una opción del menú o confirmar una acción.

*Ahora que usted ha montado su GPZ 7000 y ha utilizado la secuencia de la guía de Inicio Rápido para comenzar la detección, hay mucha más información disponible para ayudar a optimizar el rendimiento de su detector y aprender a utilizar todas sus funciones:*



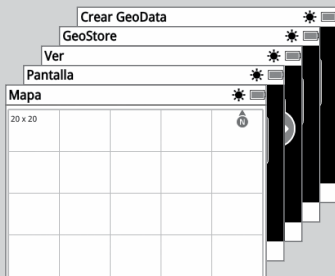

## Mapa

Pulse para acceder a la pantalla del mapa y navegar a través de las cuatro páginas del menú de mapa para cambiar la configuración de su detector.



## Botones del usuario

Pulse para activar su función seleccionada (luz de fondo estándar)



## Archivar

Presione para mostrar la página Crear GeoData.

## Flechas

Utilice los botones con flecha para navegar hacia arriba, abajo, a la izquierda y a la derecha dentro de las páginas del menú.

- Esta Guía de Cómo Empezar
- El folleto de Instrucciones del PRO-SWING 45
- La Guía de Campo de bolsillo
- El Manual de Instrucciones detallado (en el CD que es suministrado)

Si usted necesita ayuda o apoyo técnico, por favor póngase en contacto con su distribuidor local o directamente con Minelab.

*¡Le deseamos mucho éxito con su detector GPZ 7000!*

- El software XChange 2 (en el CD que es suministrado y descargable en [www.minelab.com](http://www.minelab.com))
- El Manual de Instrucciones del XChange 2 (en el CD que es suministrado)

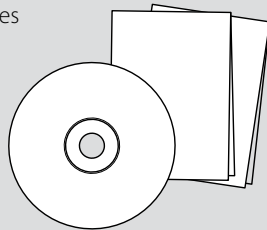



## ATENÇÃO

É proibido o uso deste aparelho para crianças com idade inferior a 8 anos.

Este aparelho pode ser usado por crianças com idade de 8 anos em diante, assim como por pessoas com capacidade física ou mental reduzida, desde que tenham recebido supervisão ou instruções relativas ao uso deste aparelho de forma segura e que estejam cientes dos perigos envolvidos.

A limpeza e a manutenção do usuário não devem ser realizadas por crianças sem a devida supervisão.

## CUMPRIMENTO DAS NORMAS

ESTE APARELHO CUMPRE COM A NORMA 15 DAS REGRAS DA FCC. SUA OPERAÇÃO ESTÁ SUJEITA ÀS SEGUINTESS CONDIÇÕES: (1) ESTE APARELHO NÃO PODE CAUSAR INTERFERÊNCIA QUE SEJA PREJUDICIAL, E (2) ESTE APARELHO DEVE ACEITAR QUALQUER INTERFERÊNCIA RECEBIDA, INCLUINDO INTERFERÊNCIA QUE POSSA CAUSAR UMA OPERAÇÃO INDESEJADA.

### Informação ao Usuário (Parte 15.105 da FCC)

#### Nota: Aparelhos da Classe B

Este equipamento foi testado e está em conformidade com os limites de um aparelho digital da Classe B, além de estar de acordo com a norma 15 das Regras da FCC. Esses limites são projetados para fornecer uma proteção razoável contra qualquer interferência que possa ser prejudicial a uma instalação residencial.

Este equipamento gera, usa e pode irradiar energia de radiofrequência e, se não for instalado e utilizado de acordo com as instruções, poderá causar interferência que seja prejudicial às comunicações de rádio. No entanto, não há garantia de que a interferência não ocorrerá em uma instalação específica. Se este equipamento causar qualquer tipo de interferência que seja prejudicial à recepção de rádio ou televisão, a qual poderá ser determinada ao ligar e desligar o equipamento, o usuário será então encorajado a tentar corrigir tal interferência através das seguintes medidas:

- Reorientar ou reposicionar a antena de recepção
- Aumentar a distância entre o equipamento e o receptor
- Ligar o equipamento a uma tomada em um circuito diferente daquele ao qual o receptor estiver conectado
- Consultar o revendedor ou um técnico de rádio/TV para obter ajuda

## SOFTWARE

Certos componentes do aplicativo de software XChange2 para PC para uso em conjunto com o Minelab GPZ 7000 estão sujeitos à Licença Pública Geral da GNU, Versão 2 ("GPLv2", [www.gnu.org/copyleft/gpl.html](http://www.gnu.org/copyleft/gpl.html)), ou outra fonte aberta de licenças ("Open Source Software"). Em conformidade com os termos dessas licenças (Open Source Software), o Software de código aberto que a Minelab usa, modifica e distribui, está, também, à disposição do público, em forma de código-fonte em [www.minelab.com/open-source](http://www.minelab.com/open-source). Os detalhes completos das licenças aplicáveis podem ser baixados neste site e também podem ser encontrados no CD de instalação do software que acompanha o detector GPZ 7000.

## AVISO LEGAL

O detector de metal da Minelab que está sendo abordado neste manual de instruções foi expressamente concebido e fabricado como um detector de metal de qualidade e é recomendado para a detecção de ouro em ambientes que não sejam considerados perigosos. Este detector de metal não foi concebido para ser utilizado como um detector de minas ou como uma ferramenta para detecção de explosivos e munições.

## ATENÇÃO

Como pode haver uma variedade de opções disponíveis para este detector, o equipamento poderá variar de acordo com o modelo ou itens encomendados com o seu detector. Certas descrições e ilustrações também poderão ser diferentes (deste manual) a partir do Modelo exato que você adquiriu. Além disso, a Minelab reserva-se no direito de continuar o seu progresso técnico em curso através da introdução de mudanças no seu desenho, no equipamento em si, assim como nas características técnicas, e isso poderá ocorrer a qualquer momento.

## Principais Partes do Detector

O GPZ 7000 não é à prova d'água.

Tira do Apoio de Braço

Apoio de Braço

Trava do Apoio de Braço

Empunhadura

Painel de Controle

Conector USB

Gatilho

Módulo do Fone de Ouvido

Conjunto de Baterias

Trava da Bateria

Suporte/Base

Caixa de Controle

Haste Superior

Trava Superior

Haste Intermediária

Trava Inferior

Haste Inferior

Bobinal\*

\*A Bobina é à prova d'água até 1m

Placa Protetora da Bobina

### ATENÇÃO

Modificações não autorizadas ou consertos em seu detector ANULARÁ A GARANTIA.

Consulte o manual de instruções que está no CD para saber a lista completa das partes que acompanham o seu detector.

## Montagem do Detector

### Junte a haste intermediária à haste superior.

1. Solte a trava da haste superior puxando a alavanca para fora da haste.

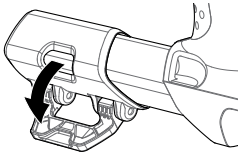

2. A haste intermediária só poderá ser inserida na haste superior em um sentido. Assegure-se que o pino de travar na haste intermediária esteja alinhado à haste superior.

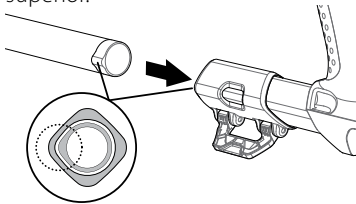

3. Deslize a haste intermediária na haste superior até que o pino de travar apareça na parte superior.
4. Gire a haste intermediária em 90 ° para que o pino de travar esteja no sentido mostrado na figura.

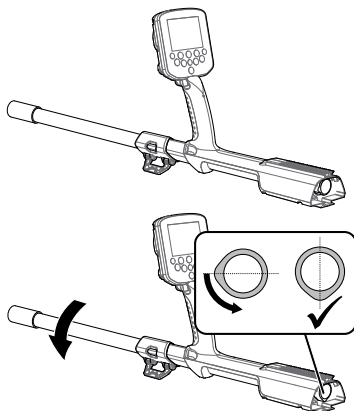

5. Bloquee a trava empurrando a alavanca em direção à haste.

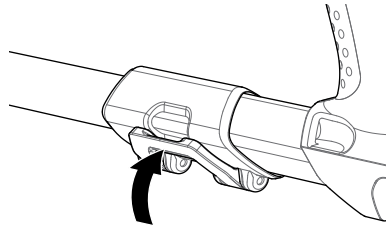

### Junte a bobina e a haste inferior na haste intermediária

1. Solte a trava na haste inferior puxando a alavanca para fora da haste.

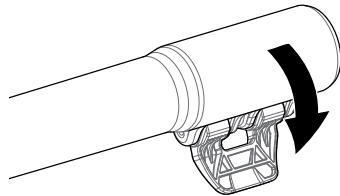

2. Passe o cabo da bobina até o centro da haste intermediária.
3. Insira a haste intermediária na haste inferior. A haste inferior só poderá ser inserida na haste intermediária em um sentido. Assegure-se que o pino de travar na haste intermediária esteja alinhado à haste superior.

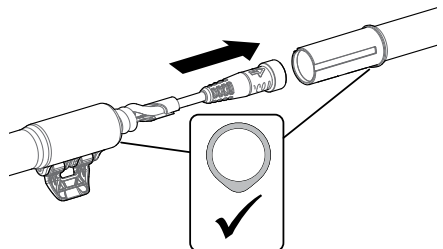

4. Bloquee a trava puxando a alavanca em direção da haste.

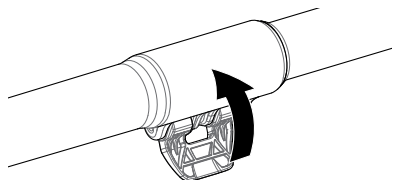

## Fixando a Caixa de Controle



### ATENÇÃO

#### CUIDADO - CAIXA DE CONTROLE

Tome cuidado ao deslizar a caixa de controle no chassis.

1. Deslize a caixa de controle parcialmente na haste superior. Quando atingir a metade, irá clicar no lugar para evitar que a caixa de controle encaixada enquanto os conectores são encaixados.

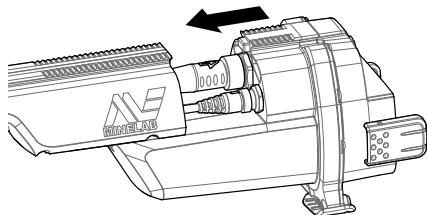

2. Conecte a bobina e os cabos do painel de controle aos seus respectivos conectores e aperte firmemente os anéis de retenção.



### NOTA

Para otimizar o desempenho, os anéis de retenção têm fios finos para uma montagem mais precisa. Tome cuidado para não cruzar os fios nos anéis de retenção durante a montagem.

3. Deslize a caixa de controle ao longo da haste superior, até que se encaixe no lugar.

## Anexar a bateria e o módulo do fone de ouvido

1. Coloque a bateria na caixa de controle e feche as travas para assegurar que a bateria esteja no lugar.

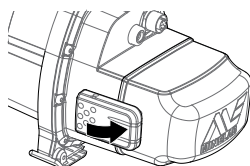
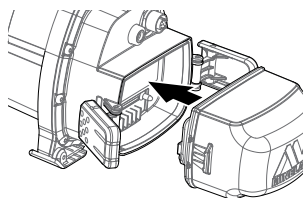

### NOTA

A bateria do tipo Lithium-Ion é fornecida parcialmente carregada e deve ser carregada por até oito horas para maximizar o seu primeiro uso. Consulte "Carregar Baterias" para obter informações sobre como recarregar a bateria do GPZ 7000.

2. Coloque o módulo do fone de ouvido na caixa de controle. Use uma chave de fenda ou uma moeda para apertar suavemente o parafuso, tomando cuidado para não danificar a rosca por excesso de aperto.

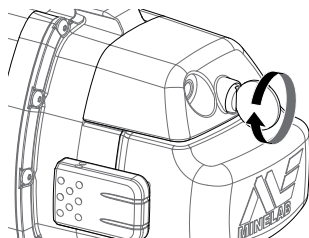

## Anexar o Apoio de Braço

1. Levante a trava do apoio de braço até que esteja totalmente aberta. Deslize o apoio de braço no trilho na parte superior do chassis. Assegure-se que os lados inclinados do apoio de braço estejam de frente para o painel de controle.

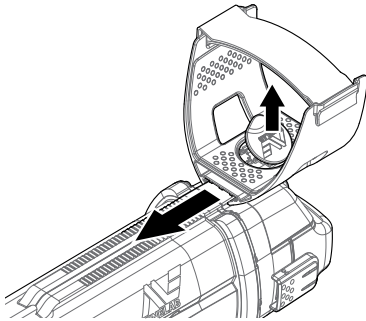

2. Deslize o apoio de braço ao longo do trilho de modo que fique posicionado confortavelmente logo abaixo do cotovelo quando o detector for usado.
3. Empurre a trava do apoio de braço para baixo a fim de garantir que ele fique na posição adequada.

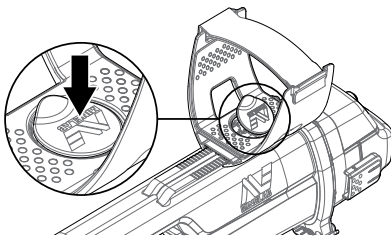

## Ajuste da Tira do Apoio de Braço

1. Solte a alça e regule a tira do apoio de braço de braço.
2. Aperte a tira até que seu braço esteja firme no apoio de braço.



### DICA

*Para encaixar em um braço menor, a tira poderá ser montada de cabeça para baixo, fazendo três voltas no apoio de braço.*

## Montagem do GA 10

O guia de braço GA 10 é um acessório opcional que ajuda a reduzir o cansaço durante longas sessões de detecção. O GA 10 é anexado na haste intermediária e possui uma conexão flexível e uma tira para fácil ajuste. Um grampo em forma de C acompanha o GA 10 para que ele possa ficar fixado no detector quando este não estiver em uso.

### Montagem do GA 10

1. Coloque a tira da haste na conexão flexível para alçar a extremidade da tira através da ranhura mais estreita. Puxe até que a tira seja capturada pela conexão flexível (Flex-link).

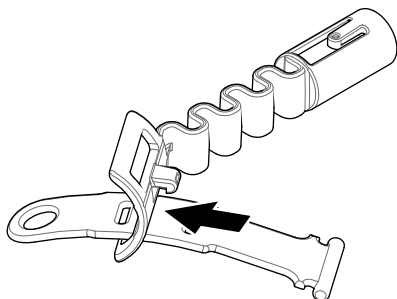

2. Coloque a conexão flexível na haste do GA 10. Alinhe os orifícios na haste com o pino na conexão flexível. Empurre a conexão flexível para a extremidade da haste até que ela se encaixe no lugar.

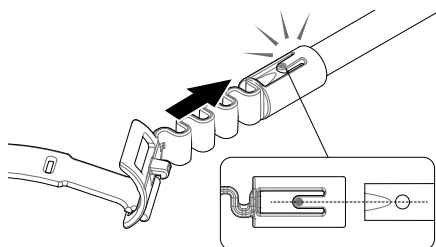

3. Conecte o clipe em forma de C com o gancho apontando para a alça do GA 10. Aplique uma pressão firme para tirar o clipe da haste.

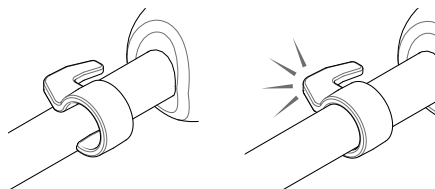

### Anexar o GA 10 ao seu detector

O GA 10 pode ser montado no detector para ser usado tanto com a mão esquerda quanto com a mão direita. Estes passos ilustram a montagem de um usuário destro. Para ser usado com a mão esquerda, realize os mesmos passos com o GA 10 no lado esquerdo do detector.

1. Coloque a conexão flexível (Flex-link) para baixo, aproximadamente na metade da haste intermediária do detector.

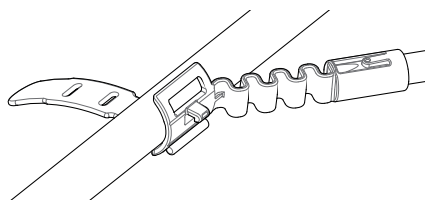

2. Enrole a tira em torno da haste e alce a extremidade da tira através da ranhura na conexão flexível (Flex-link). Puxe a tira firmemente até que o gancho da conexão flexível esteja atravessando a primeira ranhura na tira.

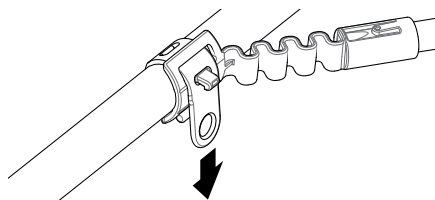





## NOTA

*Ajuste a posição do GA 10 na haste até que esteja confortável para balançar/usar o detector.*

## Anexando o GA 10

Para prender o GA 10 no detector, coloque a haste do GA 10 paralela à haste do detector e deslize o clipe em forma de C no ponto de fixação do guia de braço no detector.

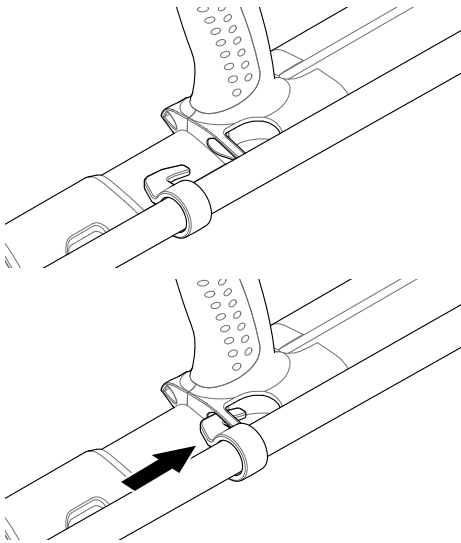

## Conectando os Fones de Ouvido

O GPZ 7000 não tem um alto-falante embutido. Há três maneiras para que você possa ouvir o áudio:

1. Fones de ouvido conectados ao detector
2. O alto-falante WM 12
3. Fones de ouvido conectados ao WM 12

### Áudio do Detector

Para conectar os fones de ouvido diretamente ao detector, conecte o plugue do fone de ouvido no soquete do módulo do fone de ouvido, o qual fica localizado na parte de trás do detector.

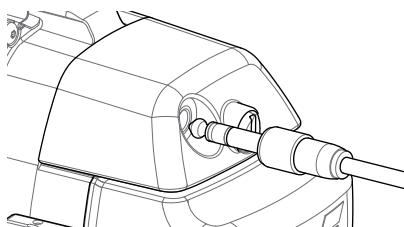

Se você estiver usando fones de ouvido à prova d'água, você precisará remover o módulo do fone de ouvido da caixa de controle e conectar os fones de ouvido à tomada exposta dos fones de ouvido, lembrando, também, de apertar os anéis de retenção.



#### NOTA

*O GPZ 7000 não é à prova d'água.*

### Áudio do WM 12



#### NOTA

*Se você estiver usando o WM 12 para ouvir o áudio, conecte o WM 12 para o mesmo lado do seu corpo que está o detector, usando o clipe fornecido para o cinto. Isso garantirá que o sinal sem fio seja mais confiável.*

Para escutar o áudio através do WM 12, insira o plugue do fone de ouvido na tomada do fone de ouvido do WM 12.

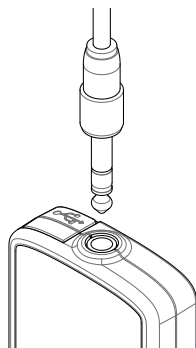

O WM 12 deve estar ligado ao detector através de um processo de conexão sem fio para escutar o áudio.

Consulte 'Conectando o WM 12' para instruções de conexão com o WM 12, ou consulte o manual do usuário no CD para informações mais detalhadas.



#### NOTA

*O WM 12 pode ser utilizado sem fones de ouvido, uma vez que tem um alto-falante embutido.*

## Conexão e Carga do WM 12

Certifique-se de que a bateria do WM 12 esteja totalmente carregada antes de ir para a detecção.

### Conectando o WM 12

Só é necessário realizar o procedimento de conexão sem fio uma vez. Após a ligação inicial, o detector e o WM 12 irão se conectar automaticamente quando o WM 12 for ligado.

Para conectar o WM 12 ao seu detector, navegue em 'Conectar WM 12' no menu de Configurações e selecione-o para iniciar o guia de sequência.



A Função de 'Conectar WM 12'

Durante o guia de sequência, um canal disponível aleatório será exibido. Para mudar o canal, pressione os botões com setas para a esquerda ou para a direita. Pressione Selecionar para confirmar o canal.

Use a função de A Função de Conexão Sem Fio na página de Configurações para ativar ou desativar a conexão sem fio. Desativar a função sem fio quando não estiver usando o WM 12 é recomendado para conservar a vida útil da bateria do detector.



A Função de Conexão Sem Fio



### NOTA

A conexão LED do WM 12 poderá ocasionalmente piscar em vermelho quando o WM 12 estiver aparentemente funcionando de forma correta. Isso indicará uma deterioração nas comunicações de rádio e serve apenas como informação.

### Carregando a bateria do WM 12

O WM 12 contém uma bateria de Li-Ion recarregável, a qual pode ser carregada pelo carregador de bateria Li-Ion ou por uma porta de USB padrão.

1. Conecte o cabo de USB fornecido para o WM 12.

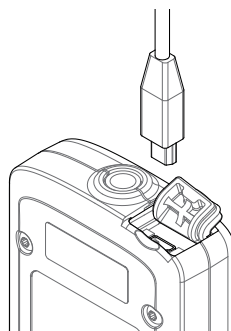

2. Conecte a outra extremidade do cabo de USB ao carregador de bateria BC 10 ou diretamente em uma porta de USB no seu PC.

## Carregando as Baterias

### Carregador de Bateria BC 10

**ATENÇÃO:** Não mergulhe o carregador BC 10 em qualquer líquido ou permita a entrada de água.

O carregador de bateria BC 10 é fornecido com o detector e é usado para recarregar a bateria Li-Ion.

O BC 10 pode ser alimentado da seguinte forma:

- O pacote de plugue AC (100-240V AC) que é fornecido
- Sistemas típicos de 12V DC para carros ou de 24V DC para camionetas. *(Usando tanto o cabo para a tomada do isqueiro como o cabo de ligação direta da bateria que são fornecidos)*

Uma conexão de USB é fornecida para carregar o WM 12.

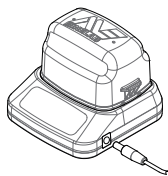

Plugue, carregador de carro, conexão para bateria de 12/24V

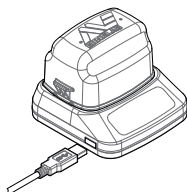

Conexão para carregador do WM 12

### Recarregar a Bateria de Lithium-Ion

1. Remova a bateria do detector e coloque-a no carregador, garantindo que os pinos do conector estejam alinhados.

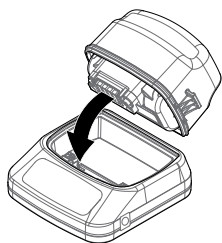

2. Insira o plugue, o cabo para o acendedor de cigarro ou o conector do cabo da bateria para ligação direta à tomada no lado direito do carregador.

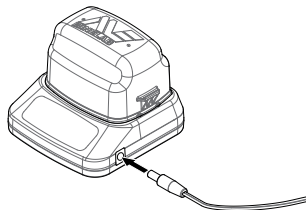

3. Conecte a outra extremidade do cabo à tomada de parede e ligue o interruptor, ou ligue à tomada do acendedor de cigarros do carro. Se estiver usando o cabo de conexão direta da bateria, coloque primeiro o negativo (-), de cor preta, conectado ao terminal negativo (-) da bateria, e depois o positivo (+) de cor vermelha, conectado ao terminal positivo da bateria (+).

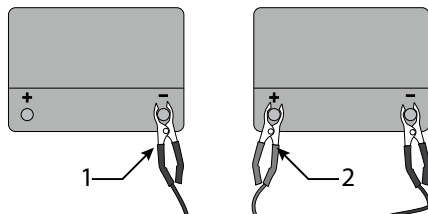

4. Deixe a bateria carregar completamente. O indicador luminoso de cor verde irá parar de piscar e permanecerá estático quando a bateria estiver totalmente carregada (isso poderá levar até quatro horas).

## Início Rápido

### Comece a detectar rapidamente com estas seis etapas fáceis.

Quando o detector for ligado pela primeira vez, ou após uma Reconfiguração Total (Reset All), você será solicitado a definir o idioma, as unidades de peso e de comprimento assim como o fuso horário, antes que a página para Detectar seja então exibida.

#### 1 Ligar



Pressione o botão Ligar no painel de controle.

Não pressione nenhum botão até que o indicador da bateria esteja visível na barra de status.

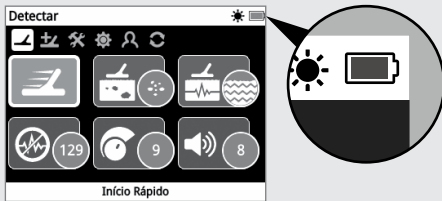

#### 2 Selecionar Início Rápido



A primeira função na página para Detectar é a de Início Rápido. Destaca-se como padrão.



Pressione Selecionar para iniciar a sequência do guia de Início Rápido.

#### 3 Redefinir as Configurações

Selecione "Reajustar Configurações de Detecção e de Áudio" quando solicitado a selecionar uma opção.



#### 4 Cancelar Ruído

Realize a redução e cancelamento de ruído seguindo a sequência de acordo com o guia.

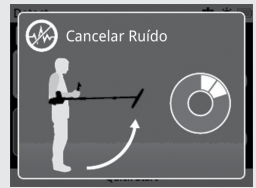

#### 5 Quick-Trak

Realize o equilíbrio de solo através do Quick-Trak, seguindo as instruções exibidas na tela. É muito importante manter a bobina bem próxima do solo, assim como varrer repetidamente sobre um mesmo ponto. Assim, o áudio irá tornar-se rapidamente mais silencioso.

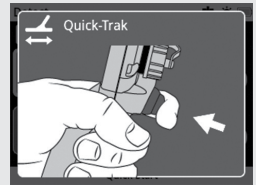

#### 6 Iniciar a Detecção

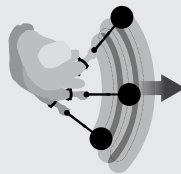

Se você tiver alguma dificuldade para usar o detector depois de alterar qualquer configuração, execute a sequência do guia de Início Rápido

novamente para reajustar o detector e voltar a detectar de forma fácil.

Leve o Guia de Campo que acompanha o GPZ 7000 quando você for detectar, para ter uma referência. Leia o manual de instruções que está no CD para obter mais informações sobre a operação avançada do detector.

## Painel de Controle do GPZ 7000



### Detectar

Pressione para acessar e percorrer as seis páginas de menus de Detectar para alterar as configurações do seu detector.

### Funcionamento

Pressione o botão On / Off para ligar o GPZ 7000

Pressione e segure (Off) para acessar o menu de Reset/Reconfigurar.

### Voltar

Pressione para retornar à tela anterior.

Pressione e segure para voltar à primeira página no menu.

### Gatilho

Pressione e segure para ativar a função Quick-Trak.



### Selecionar (Marcar)

Pressione (de dentro da tela do menu) para selecionar uma opção de menu ou confirmar uma ação.

*Agora que você já montou seu GPZ 7000 e usou a sequência do guia de Início Rápido para começar a detecção, há muito mais informações disponíveis para ajudá-lo a otimizar o desempenho do detector e para aprender a usar todas as suas funções:*

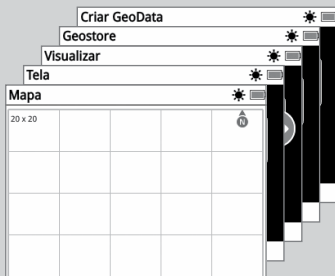

## Mapa

Pressione para acessar a tela do Mapa e para percorrer as quatro páginas de menus do Mapa para alterar as configurações do seu detector.



## Botões do Usuário

Pressione para ativar a função selecionada (luz de fundo padrão)



## Armazenar

Pressione para exibir a página Criar GeoData.

## Setas

Use os botões com Setas para navegar para cima, para baixo, à esquerda e à direita dentro das páginas dos menus.

- Este Guia de Iniciação
- O folheto de instruções do PRO-SWING 45
- O Guia de Campo de bolso
- O Manual de Instruções detalhadas (fornecido em CD )

- O software XChange 2 (fornecido no CD e o qual pode ser baixado em [www.minelab.com](http://www.minelab.com))
- O Manual de Instruções do XChange 2 (fornecido em CD)

Se você precisar de mais ajuda ou suporte, por favor, contate o seu revendedor local ou entre em contato diretamente com a Minelab.

*Desejamos-lhe muito sucesso com ouro usando o seu GPZ 7000!*

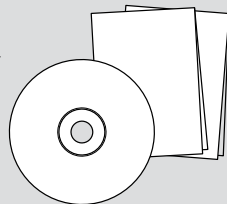





## MISE EN GARDE

L'utilisation de cet appareil par des enfants de moins de 8 ans est interdite.

Cet appareil peut être utilisé par des enfants de 8 ans et plus ainsi que par des personnes à mobilité réduite ou mentalement déficientes s'ils ont reçu une aide ou une formation sur l'utilisation appropriée et sécuritaire de cet appareil et qu'ils comprennent les dangers qui y sont liés.

Le nettoyage et la maintenance de l'appareil ne doivent pas être réalisés par des enfants non supervisés par un adulte.

## CONFORMITE

CET APPAREIL EST CONFORME A L'ARTICLE 15 DES REGLES DE LA FCC. SON UTILISATION EST SUJETTE AUX DEUX CONDITIONS SUIVANTES : (1) CET APPAREIL NE DOIT PAS CAUSER D'INTERFERENCES NEFASTES, ET (2) CET APPAREIL DOIT ACCEPTER TOUTES INTERFERENCES QU'IL SERAIT A MEME DE SUBIR, Y COMPRIS DES INTERFERENCES DUES A DES MANIPULATIONS NON DESIREES.

**Information pour l'utilisateur (FCC Article 15.105)**

### NOTE: Appareils de catégorie B

Ce dispositif a été testé conforme dans le cadre des limites établies pour les appareils digitaux de catégorie B en vertu de l'article 15 des règles FCC. Ces limites sont conçues pour fournir un niveau de protection raisonnable contre les interférences néfastes dans un cadre résidentiel.

Cet appareil génère, utilise et peut émettre de l'énergie sous forme de radiofréquences et, s'il n'est pas installé et utilisé selon le mode d'emploi établi, peut causer des interférences néfastes pour les communications radio. Cependant, il n'y a aucune garantie que des interférences puissent apparaître dans une configuration donnée. Si cet appareil cause des interférences néfastes pour la réception des signaux radios ou de télévision, ce qui peut être établi en désactivant l'appareil et en le réactivant, l'utilisateur est alors encouragé à essayer d'éliminer l'interférence par une ou plusieurs des mesures citées ci-après :

- Réorienter ou repositionner l'antenne réceptrice
- Accroître la distance séparant l'appareil du récepteur
- Connecter la prise de l'appareil sur un réseau différent de celui auquel est connecté le récepteur
- Consulter un revendeur ou un technicien radio/TV expérimenté pour plus d'assistance.

## LOGICIEL

Certains éléments du logiciel XChange2 PC dans le cadre de son utilisation conjointe avec le Minelab GPZ 7000 sont sujets aux termes de la licence publique générique GNU, version 2 ('GPLv2', [www.gnu.org/copyleft/gpl.html](http://www.gnu.org/copyleft/gpl.html)), ou à d'autres licences libres ('open source software'). En accord avec les termes de ces licences open sources software, le logiciel open source que Minelab utilise, modifie et distribue est rendu accessible au public, sous forme de code source, à l'adresse [www.minelab.com/open-source](http://www.minelab.com/open-source). Le détail complet des licences utilisées peut être téléchargé sur ce site et peut aussi être trouvé sur le CD d'installation du logiciel inclus dans le carton d'emballage du détecteur GPZ 7000.

## CLAUSE DE NON-RESPONSABILITE

Le détecteur de métaux Minelab présenté dans ce manuel d'instruction a été conçu et fabriqué expressément en qualité de détecteur de métaux pour amateurs et il est recommandé pour la détection d'or en environnement non-dangereux. Ce détecteur n'a pas été conçu pour être utilisé à des fins de déminage.

## REMARQUE

En raison de la diversité des options disponibles pour ce détecteur, les caractéristiques peuvent varier en fonction du modèle et des accessoires choisis lors de l'achat du détecteur. Certaines descriptions et illustrations (de ce manuel) peuvent aussi différer du modèle précis que vous avez acheté. De plus, Minelab se réserve le droit de procéder à tout changement de conception, de caractéristiques et de fonctionnalités techniques à tout moment en réponse à de possibles progrès techniques.

## Pièces principales du détecteur

Le GPZ 7000 n'est pas étanche

Sangle du repose-bras

Repose-bras

Mécanisme de verrouillage du repose-bras

Poignée

Panneau de contrôle

Connecteur USB

Gâchette

Module casque audio

Bloc batterie

Loquets batterie

Support

Boîtier de contrôle

Manche supérieur

Mécanisme de verrouillage supérieur

Manche intermédiaire

Mécanisme de verrouillage inférieur

Manche inférieur

Disque\*

\* Le disque est étanche jusqu'à 1m

Coque de protection

### AVERTISSEMENT

Toute modification ou réparation non autorisée de votre détecteur ANNULERA SA GARANTIE.

Référez-vous au mode d'emploi sur CD pour obtenir une liste complète des pièces de votre détecteur.

## Assemblage du détecteur

### Assembler les manches intermédiaire et supérieur.

1. Déverrouiller le mécanisme de verrouillage du manche supérieur en écartant le loquet du manche.

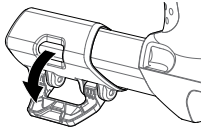

2. Le manche intermédiaire ne peut être inséré dans le manche supérieur que selon une direction précise. Assurez-vous que le mécanisme de verrouillage du manche intermédiaire est aligné avec le manche supérieur.

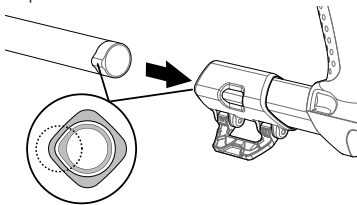

3. Glissez le manche intermédiaire dans le manche supérieur jusqu'à ce que la butée du mécanisme de verrouillage apparaisse.
4. Tournez le manche intermédiaire de 90° pour que la butée du mécanisme de verrouillage soit orientée comme indiqué sur le schéma.

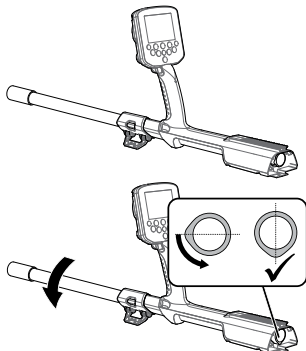

5. Verrouillez le mécanisme de verrouillage en repoussant le loquet en direction du manche.

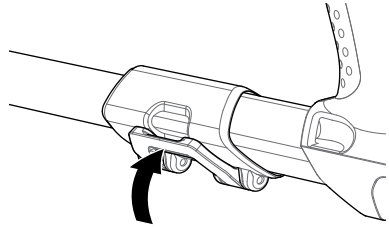

### Assembler le disque et le manche inférieur avec le manche intermédiaire

1. Déverrouillez le mécanisme de verrouillage du manche inférieur en écartant le levier du manche.

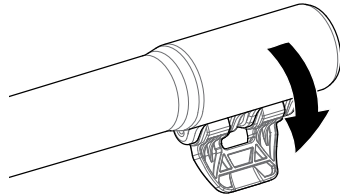

2. Enroulez le câble du disque jusqu'au centre du manche intermédiaire.
3. Insérez le manche intermédiaire dans le manche inférieur. Le manche inférieur ne peut être insérer dans le manche intermédiaire que dans une seule direction. Assurez-vous de bien aligner le mécanisme de verrouillage du manche intermédiaire avec le manche supérieur.

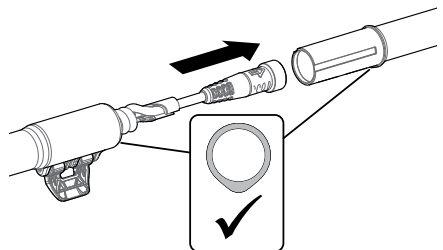

4. Verrouillez le mécanisme de verrouillage en repoussant le loquet vers le manche.

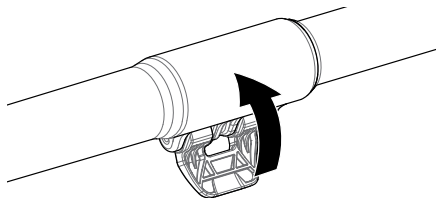

## Attacher le boîtier de contrôle



### ATTENTION

#### POINTS DE FIXATION DU BOÎTIER DE CONTRÔLE

Faites attention en faisant glisser le boîtier le long du châssis.

1. Faites glisser le boîtier de contrôle partiellement sur le manche supérieur. Lorsqu'il est à mi-chemin, vous entendrez un clic signifiant qu'il est bien en place. Ceci a pour but d'empêcher le boîtier de contrôle de glisser lorsque vous connectez les différents connecteurs.

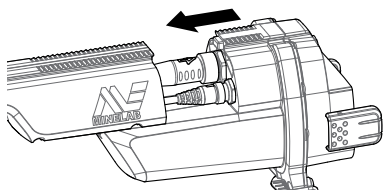

2. Connecter les câbles du disque et du panneau de contrôle sur leurs connecteurs respectifs et serrez-fermement les bagues de maintien.



### REMARQUE

Afin d'optimiser les performances, les bagues de maintien possèdent un pas fin pour un réglage précis. Prenez soin de ne pas endommager le filet des bagues lors de l'assemblage.

3. Faites glisser le boîtier de contrôle plus loin sur le manche supérieur jusqu'à ce que sa position se verrouille.

## Attacher la batterie et le module casque audio

1. Mettez le bloc batterie en place sur le boîtier de contrôle et fermez les loquets afin de le maintenir en position.

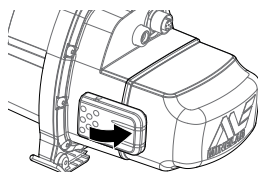
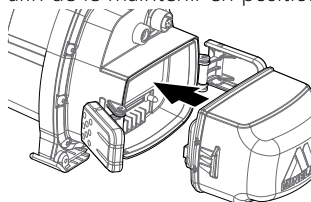

### REMARQUE

Le bloc batterie Lithium-Ion est fourni partiellement chargé et doit être rechargé environ huit heures afin de maximiser la première utilisation. Voir « Charger la batterie » pour apprendre comment recharger la batterie du GPZ 7000.

2. Mettez en place le module casque sur le boîtier de contrôle. Utilisez un tournevis ou une pièce de monnaie pour serrer avec précaution la vis et prenant soin de ne pas endommager le filet de la vis en la serrant trop fort.

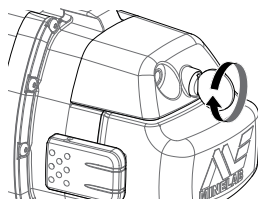

## Attacher le repose-bras

1. Déverrouiller le mécanisme de verrouillage du repose-bras jusqu'à ce qu'il soit totalement ouvert. Faites glisser le repose-bras le long du rail situé sur la partie supérieure du châssis. Assurez-vous que les ailettes se trouvent du côté du panneau de contrôle.

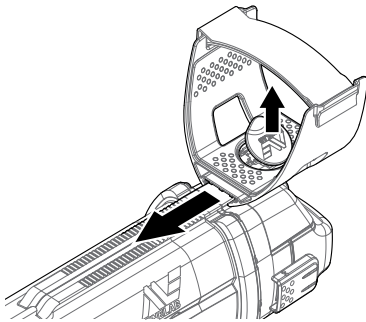

2. Faites glisser le repose-bras le long du rail jusqu'à une position confortable juste en-dessous de votre coude lorsque vous tenez le détecteur.
3. Refermez le mécanisme de verrouillage du repose-bras afin de bloquer sa position.

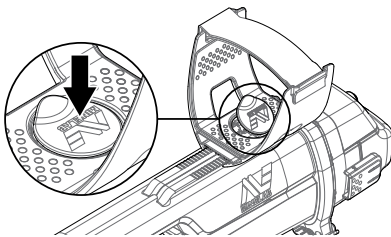

## Ajuster la sangle du repose-bras

1. Ouvrez le crochet et la boucle de la sangle du repose-bras.
2. Serrez la sangle jusqu'à ce que votre bras soit solidement maintenu dans le repose-bras.



### ASTUCE

*Pour s'adapter aux bras de petite taille, la sangle peut être retournée et passée au-travers du repose-bras trois fois.*

## Assemblage du GA 10

Le Guide de bras GA 10 est un système d'attache optionnel qui vous aide à réduire la fatigue lors des longues sessions de détection. Le GA 10 s'attache au milieu du manche intermédiaire et se compose d'un lien flexible (Flex-link) et d'une sangle facilement ajustable. Un clip en forme de C (Clip-C) est fourni avec le GA 10 afin qu'il puisse être clipper au détecteur lorsqu'il n'est pas utilisé.

### Assembler le GA 10

1. Attachez la sangle du manche au Flex-link en faisant une boucle avec l'extrémité de la sangle et le trou le plus proche. Tirez jusqu'à ce que la sangle soit piégée dans le Flex-link.

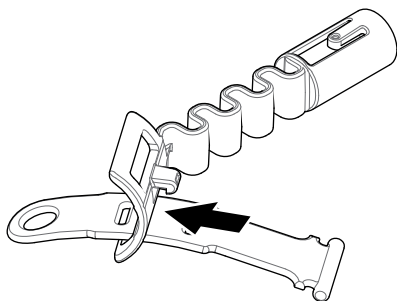

2. Attachez le Flex-Link sur le manche du GA 10. Alignez les trous du manche avec le mécanisme de verrouillage du Flex-Link. Enfoncez le Flex-link sur l'extrémité du manche jusqu'à entendre un clic signifiant la bonne mise en place.

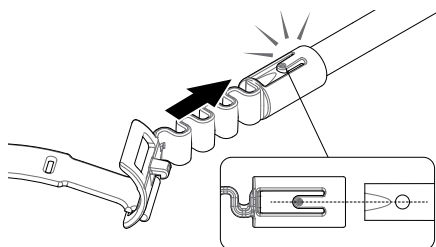

3. Attachez le Clip-C, le crochet pointant vers la poignée du GA 10. Appuyez fermement dessus pour fixer le clip sur le manche.

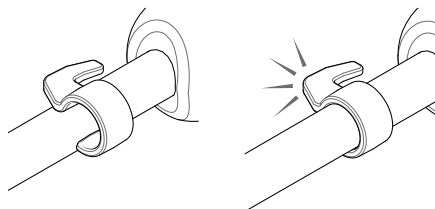

### Attacher le GA 10 à votre détecteur

Le GA 10 peut être assemblé au détecteur pour satisfaire les gauchers comme les droitiers. Les étapes suivantes décrivent l'assemblage pour les utilisateurs droitiers. Pour les utilisateurs gauchers, effectuez les mêmes étapes avec le GA 10 positionné sur le côté gauche du détecteur.

1. Placez le Flex-link approximativement au milieu du manche intermédiaire du détecteur.

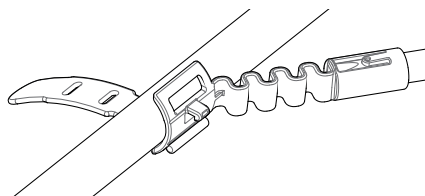

2. Enroulez la sangle autour du manche et faites une boucle avec l'extrémité de la sangle à travers la fente du Flex-link. Tirez la sangle jusqu'à ce que le crochet du Flex-link s'accroche sur le premier trou de la sangle.

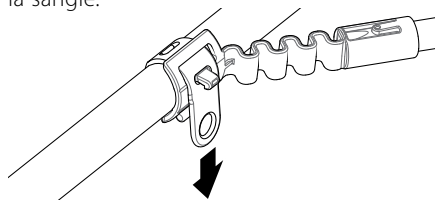



## REMARQUE

*Ajustez la position du GA 10 sur le manche jusqu'à obtenir une position confortable lors des balayages du détecteur.*

### Fixer le GA 10

Pour clipper le GA 10 au détecteur, aligner le manche du GA 10 parallèlement au manche du détecteur et glisser le clip-C dans la glissière du point d'attache prévu à cet effet sur le détecteur au niveau du bras.

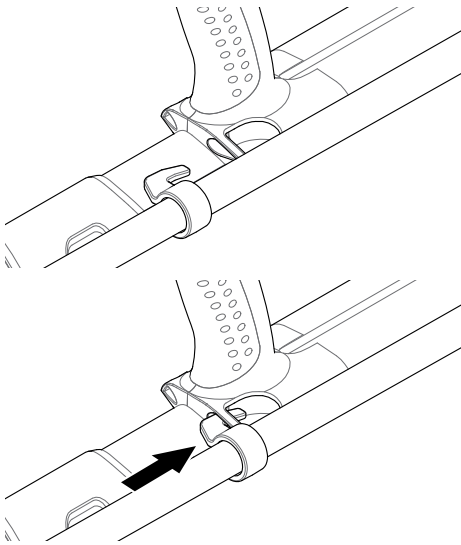

## Connecter un casque audio

Le GPZ 7000 ne possède pas de haut-parleur intégré. Il y a trois manières d'écouter la tonalité du détecteur :

1. Un casque audio connecté au détecteur
2. Le haut-parleur du WM 12
3. Un casque connecté au WM 12

### Audio par le détecteur

Pour connecter un casque audio directement sur le détecteur, insérez le connecteur du casque dans la prise située sur le module casque à l'arrière du détecteur.

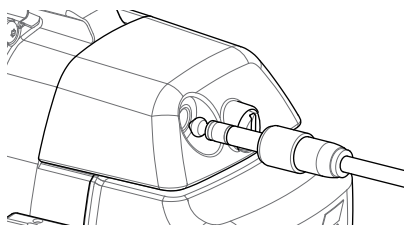

Si vous utilisez un casque optionnel étanche, vous devrez d'abord séparer le module casque du boîtier de contrôle puis de connecter le casque sur la prise casque apparaissant alors tout en prenant soin de bien serrer les bagues de fixation.



#### REMARQUE

*Le GPZ 7000 n'est pas étanche.*

## Son par le WM 12



#### REMARQUE

*Si vous utilisez le WM12 pour écouter la tonalité sonore du détecteur, attachez le WM 12 du même côté de votre corps que le détecteur en utilisant le clip de ceinture fourni. Cela vous permettra d'obtenir le signal sans fil le plus fiable.*

Pour écouter la tonalité du détecteur via le WM 12, insérez le connecteur

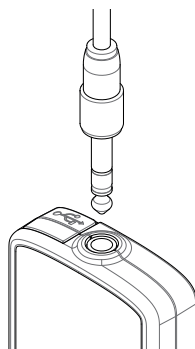

Le WM 12 doit être connecté sans-fil au détecteur en utilisant une procédure de connexion sans-fil afin de pouvoir entendre la tonalité sonore.

Voir « Connecter le WM 12 » pour les instructions de connexion du WM 12 ou référez-vous au mode d'emploi sur CD pour des informations plus détaillées.



#### REMARQUE

*Le WM 12 peut être utilisé sans casque car il possède un haut-parleur intégré.*



## Connexion et rechargement du WM 12

Assurez-vous que la batterie du WM 12 est entièrement rechargée avant de partir détecter.

### Connecter le WM 12

Il est seulement nécessaire d'effectuer la procédure de connexion sans-fil une seule fois. Après la première connexion effectuée, le détecteur et le WM 12 se connectera automatiquement lorsqu'il sera activé.

Pour connecter le WM 12 à votre détecteur, mettez en surbrillance « Connecter WM 12 » dans le menu Paramètres et sélectionner-le pour commencer la procédure guidée.



La fonction  
Connecter  
WM 12

Pendant la procédure guidée, un canal disponible sera affiché aléatoirement. Pour changer de canal, appuyer sur les flèches de gauche ou de droite. Appuyer sur sélectionner pour confirmer le canal.

Utiliser la fonction Sans-fil sur la page Paramètres pour activer ou désactiver le mode sans-fil. Il est recommandé de désactiver le mode sans-fil lorsque vous n'utilisez pas le WM 12 pour préserver la batterie de votre détecteur.



La fonction  
sans-fil



### REMARQUE

*Il se peut que le témoin lumineux du WM 12 clignote rouge occasionnellement bien que le WM 12 semble fonctionner correctement. Cela indique une détérioration du signal radio et cela n'a qu'un but informatif.*

### Recharger la batterie du WM 12

Le WM 12 contient une batterie Li-Ion qui peut être chargée avec le chargeur de batterie Li-Ion ou avec un port USB standard.

1. Connect the supplied USB cable to the WM 12. Connectez le câble USB fourni sur le WM 12.

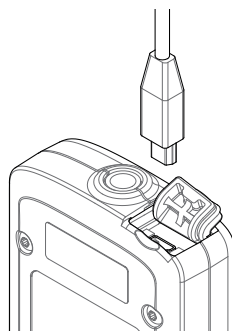

2. Connectez l'autre extrémité du câble USB sur le chargeur BC 10 ou directement à un port USB de votre PC.

## Recharger la batterie

### Chargeur de batterie BC 10

**ATTENTION :** N'immergez pas le chargeur BC 10 dans un liquide et empêchez tout contact avec de l'eau.

Le chargeur BC 10 est fourni avec votre détecteur et doit être utilisé pour recharger le bloc batterie Li-Ion.

Le BC 10 peut être alimenté en utilisant :

- L'adaptateur secteur fourni (100-240V AC)
- Les adaptations standards 12V DC de voiture ou 24V DC de camion. (En utilisant soit le câble allume-cigare ou le câble de connexion directe à la batterie fournis)

Une connexion USB est fournie pour charger le WM 12.

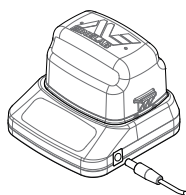

Adaptateur secteur,  
chargeur voiture,  
connexion directe batterie  
12/24V

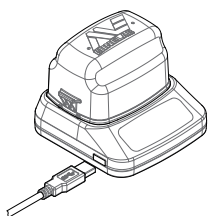

Connexion USB  
du chargeur pour  
WM 12

### Recharger le bloc batterie Lithium-Ion

1. Enlevez le bloc batterie du détecteur et placez le dans le chargeur en vous assurant du bon alignement des fiches du connecteur.

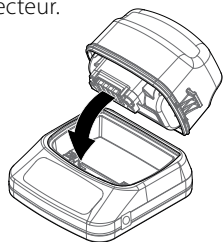

2. Insérez le câble de branchement direct à la batterie, ou le câble allume-cigare, ou l'adaptateur secteur sur la prise située sur le côté droit du chargeur.

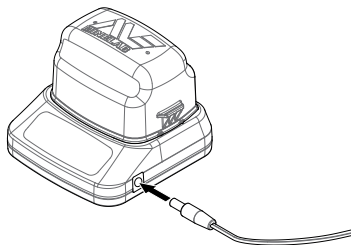

3. Connectez l'autre partie du câble sur une prise allume-cigare ou sur une prise secteur puis activer l'interrupteur. Si vous utilisez le câble de connexion direct à la batterie, attachez d'abord le connecteur noir négatif (-) sur la borne négative (-) de la batterie, puis connectez le connecteur rouge positif (+) à la borne positive (+) de la batterie.

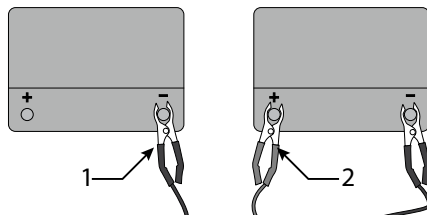

4. Laissez la batterie se recharger entièrement.  
Le témoin lumineux vert s'arrêtera de clignoter et restera statique lorsque la batterie sera entièrement chargée (cela peut prendre jusqu'à quatre heures)

## Démarrage rapide

### Commencez à détecter rapidement en six étapes simples.

Lorsque le détecteur est en marche pour la première fois, ou après une remise à zéro d'usine, il vous sera demandé de régler la langue, les unités de mesure et le fuseau horaire avant que la page Détecter ne s'affiche.

#### 1 Mise en route



Appuyez sur le bouton Marche du panneau de commande.

N'appuyez pas sur d'autres boutons tant que le témoin de la batterie n'est pas visible dans la barre d'état.

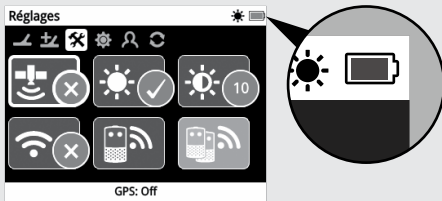

#### 2 Sélectionner démarrage rapide



La première fonction sur la page Détecter est Démarrage rapide. Elle est surlignée par défaut.



Appuyez sur Sélectionner pour commencer la procédure de démarrage rapide décrite dans le guide.

#### 3 Réinitialiser les paramètres

Sélectionnez « Réinitialiser les paramètres audios et de détection » lors que le choix vous est proposé.



#### 4 Elimination des interférences

Effectuez une élimination des interférences en suivant la procédure décrite dans le guide.

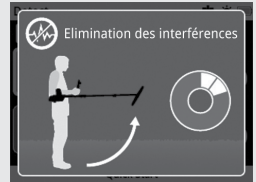

#### 5 Quick-Trak

Effectuez une compensation des effets de sol Quick-Trak en suivant les instructions affichées à l'écran.

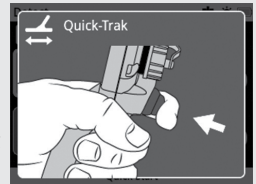

Il est très important de garder le disque aussi près que possible du sol et de effectuer des balayages répétés au-dessus d'un même point fixe. La tonalité sonore devrait rapidement devenir plus silencieuse.

#### 6 Commencez à détecter

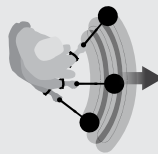

Si vous rencontrez des difficultés lors de l'utilisation de votre détecteur après avoir changé certains paramètres, effectuez la séquence de démarrage rapide à nouveau afin de réinitialiser le détecteur et continuer à détecter.

*Pour référence, emportez votre guide de terrain avec votre GPZ 7000 lorsque vous partez détecter. Lisez le mode d'emploi sur CD pour plus d'informations sur les manipulations avancées de votre détecteur.*

## Panneau de contrôle du GPZ 7000

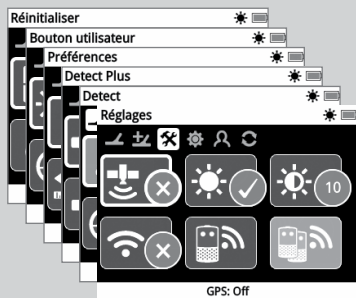

### Détecter

Appuyez pour accéder et faire défiler les six pages du menu Détecter et changer les réglages de votre détecteur.

### Alimentation

Appuyez pour activer ou désactiver le GPZ 7000.

Appuyez et maintenez (appareil éteint) pour accéder au menu de réinitialisation.

### Retour

Appuyez pour revenir à l'écran précédent.

Appuyez et maintenez pour revenir à la première page d'un menu.

### Gâchette

Appuyer et maintenez pour activer la fonction Quick-Trak.



### Sélectionner (Cocher)

Appuyez (à partir d'un écran menu) pour sélectionner une option ou confirmer une action.

*Maintenant que vous avez assemblé votre GPZ 7000 et utilisé la séquence de démarrage rapide décrite dans le guide pour commencer à détecter, vous trouverez encore plus d'informations à votre disposition pour vous aider à optimiser les performances de votre détecteur et pour apprendre comment utiliser l'ensemble de ses fonctionnalités dans :*

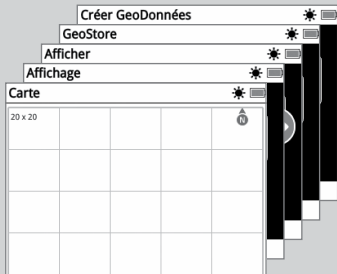

## Carte

Appuyez pour accéder à l'écran Carte et pour faire défiler les quatre pages du menu Carte et changer les réglages de votre détecteur.



## Bouton personnalisable

Appuyez pour activer la fonction que vous avez paramétrée (Rétroéclairage par défaut).



## Store

Appuyez pour afficher la page de création GéoData.

## Flèches

Utilisez les boutons Flèches pour naviguer vers le haut, le bas, à gauche et à droite dans les pages des menus.

- Ce Guide de démarrage rapide
- La fiche d'instruction du PRO-SWING 45
- Le guide de terrain de poche
- Le mode d'emploi détaillé (fourni sur CD)

- Le logiciel XChange 2 (fourni sur CD et téléchargeable depuis le site [www.minelab.com](http://www.minelab.com))
- Le mode d'emploi d'Xchange 2 (fourni sur CD)

Dans le cas où vous auriez besoin de plus d'assistance ou de support, veuillez contacter votre revendeur local ou directement Minelab.

*Nous vous souhaitons une récolte d'or abondante avec votre GPZ 7000!*

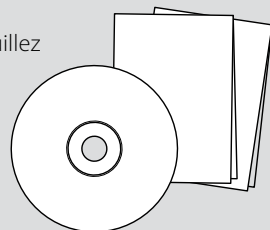



## ВНИМАНИЕ

Использование данного прибора детьми в возрасте до 8 лет запрещено.

Этот прибор может быть использован детьми в возрасте от 8 лет и старше, а также лицами с ограниченными физическими или умственными возможностями, если они находятся под присмотром или их проинструктировали, как использовать прибор безопасным способом, и они понимают связанные с этим потенциальные риски.

Чистка и уход за прибором не должны выполняться детьми без присмотра.

## СООТВЕТСТВИЕ

ДАННОЕ УСТРОЙСТВО СООТВЕТСТВУЕТ ТРЕБОВАНИЯМ ЧАСТИ 15 НОРМ ФЕДЕРАЛЬНОЙ КОМИССИИ СВЯЗИ (FCC). ПРИ ЕГО РАБОТЕ ВЫПОЛНЯЮТСЯ СЛЕДУЮЩИЕ ДВА УСЛОВИЯ: (1) ЭТО УСТРОЙСТВО НЕ ДОЛЖНО СОЗДАВАТЬ ВРЕДНЫХ ПОМЕХ И (2) ДАННОЕ УСТРОЙСТВО ДОЛЖНО ПРИНИМАТЬ ЛЮБЫЕ ПОМЕХИ, ВКЛЮЧАЯ ПОМЕХИ, КОТОРЫЕ МОГУТ ВЫЗЫВАТЬ СБОИ В РАБОТЕ.

**Информация для пользователя (FCC Часть 15.105).**

**ПРИМЕЧАНИЕ: Устройство Класса Б (Class B)**

Данное оборудование было протестировано и признано соответствующим ограничениям для цифровых устройств Класса Б, согласно Части 15 Норм FCC. Эти ограничения разработаны для обеспечения разумной защиты от вредных помех в жилых помещениях.

Данное оборудование генерирует, использует и может излучать радиочастотную энергию и, если оно не настроено и не используется в соответствии с инструкциями, может вызывать вредные помехи для радиосвязи. Тем не менее, нет никакой гарантии, что помехи не будут возникать при каждой конкретной настройке. Если это оборудование вызывает вредные помехи для радио или телевизионного приема, что можно определить путем его включения и выключения, пользователь может попытаться устранить помехи одним или несколькими из следующих способов:

- Переориентировать или переместить принимающую антенну
- Увеличить расстояние между прибором и приемником
- Подключить прибор к розетке электропитания, отличной от той, к которой подключен приемник
- Проконсультироваться с дилером или опытным радио- или телевизионным техником

## ПРОГРАММНОЕ ОБЕСПЕЧЕНИЕ

Некоторые компоненты программного приложения XChange2 для ПК для использования вместе с GPZ 7000 компании Minelab соответствуют Генеральной Общественной Лицензии GNU (GNU General Public License) Версии 2 ("GPLv2", [www.gnu.org/copyleft/gpl.html](http://www.gnu.org/copyleft/gpl.html)) или другим лицензиям с открытым исходным кодом (Open Source Software). В соответствии с условиями этих лицензий программного обеспечения с открытым исходным кодом «Open Source Software», который использует, модифицирует и распространяет компания Minelab, становится доступным для общедоступности в виде исходного кода на сайте: [www.minelab.com/open-source](http://www.minelab.com/open-source). Полную информацию о применимых лицензиях можно загрузить с этого веб-сайта, а также найти на установочном компакт-диске для программного обеспечения, входящего в комплект поставки с металлоискателем GPZ 7000.

## ПРЕДУПРЕЖДЕНИЕ

Металлоискатель компании Minelab, обсуждаемый в этом руководстве по эксплуатации, был специально разработан и изготовлен как качественный металлоискатель, и рекомендуется для поиска золота в безопасной среде. Этот металлоискатель не предназначен для использования в качестве миноискателя или в качестве инструмента для обнаружения действующих боеприпасов.

## ОБРАТИТЕ ВНИМАНИЕ

В связи с разнообразием вариантов, имеющихся для этого металлоискателя, он может отличаться в зависимости от модели или предметов, заказанных вместе с металлоискателем. Некоторые описания и иллюстрации могут также отличаться (в этом руководстве) от точной модели, которую Вы приобрели. Кроме того, компания Minelab оставляет за собой право реагировать на непрерывный технический прогресс путем внесения изменений в конструкцию, оснащение и технические характеристики в любое время.

Minelab®, GPZ 7000®, ZVT™, Super-D™, Wi-Stream™, GPSi™, FindPoint®, GeoHunt™, GeoStore™, GeoTrail™, XChange Your Detecting Connection™, PRO-SWING 45® являются товарными знаками компании Minelab Electronics Pty. Ltd. Google Maps является товарным знаком Google Inc.

## Основные части металлоискателя

GPZ 7000 не является водонепроницаемым

Ремень подлокотника

Подлокотник

Фиксатор подлокотника

Рукоятка

Панель управления

Разъем USB

Триггер

Модуль для наушников

Аккумулятор

Задвижки для аккумулятора

Подставка

Блок управления

Верхняя штанга

Верхний поворотный замок

Срединная штанга

Нижний поворотный замок

Нижняя штанга

Катушка\*

\* Катушка водонепроницаема на глубине до 1м

Защитная пластина

Обратитесь к руководству по эксплуатации на компакт-диске для получения полного списка частей, включенных в комплект с Вашим металлоискателем.



## Сборка металлоискателя

### Присоединение срединной штанги к верхней штанге

1. Освободите поворотный замок на верхней штанге, потянув за рычаг в сторону от штанги.

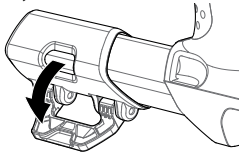

2. Срединная штанга может быть вставлена в верхнюю штангу только в одном направлении. Убедитесь, что стопор на срединной штанге совмещен с верхней штангой.

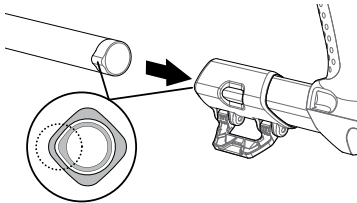

3. Вставьте срединную штангу в верхнюю штангу, пока стопор не окажется в верхней части.
4. Поверните срединную штангу на 90° так, чтобы стопор был направлен, как показано.

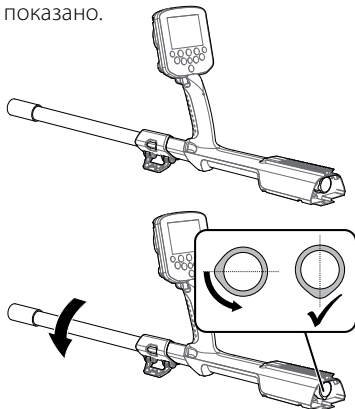

5. Зафиксируйте поворотный замок нажатием на рычаг по направлению к штанге.

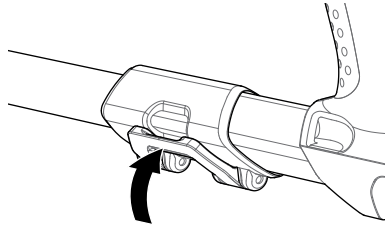

### Присоединение катушки и нижней штанги к срединной штанге

1. Освободите поворотный замок на нижней штанге, потянув за рычаг по направлению от штанги.

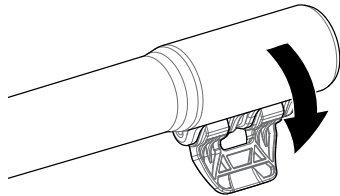

2. Пропустите кабель катушки до центра срединной штанги.
3. Вставьте срединную штангу в нижнюю штангу. Нижняя штанга может быть вставлена в срединную штангу только в одном направлении. Убедитесь, что стопор на срединной штанге совмещен с верхней штангой.

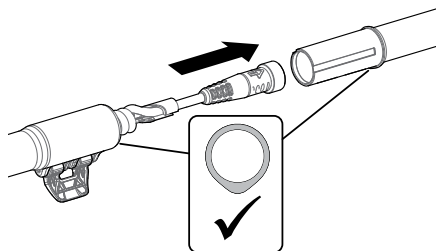

1. Зафиксируйте поворотный замок нажатием на рычаг по направлению к штанге.

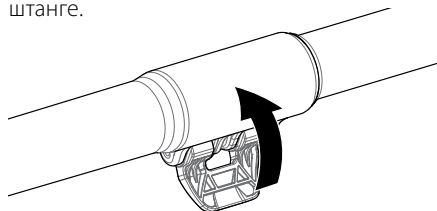

### Присоединение блока управления



#### ВНИМАНИЕ

**ОПАСНЫЕ ЗОНЫ – БЛОК УПРАВЛЕНИЯ**

*Будьте осторожны при задвижке блока управления по шасси.*

1. Продвиньте блок управления частично на верхнюю штангу. На полпути он встанет на место, чтобы избежать скольжения во время стыковки разъемов.

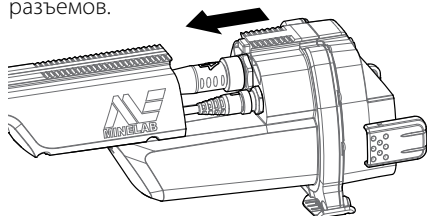

2. Присоедините катушку и кабели панели управления к соответствующим разъемам и надежно затяните крепежные кольца.



#### ПРИМЕЧАНИЕ

*Крепежные кольца имеют тонкую резьбу для точного совпадения, чтобы оптимизировать производительность. Будьте осторожны, чтобы не сорвать резьбу крепежных колец во время сборки.*

3. Продвиньте блок управления дальше вдоль верхней штанги, пока он не встанет на место.

### Прикрепление аккумулятора и модуля для наушников

1. Установите аккумулятор в блок управления и закройте задвижки, чтобы закрепить его на месте.

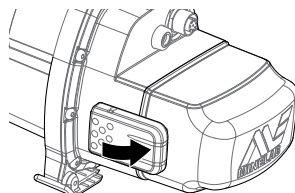
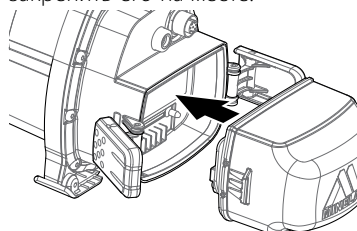

#### ПРИМЕЧАНИЕ

*Литий-ионный аккумулятор поставляется частично заряженным и должен быть полностью заряжен в течение восьми часов, чтобы максимизировать первое применение. Смотрите «Зарядка аккумулятора» для получения информации о том, как подзарядить аккумулятор GPZ 7000.*

2. Установите модуль для наушников в блок управления. С помощью отвертки или монеты аккуратно затяните болт, стараясь не повредить резьбу в результате чрезмерного натяжения.

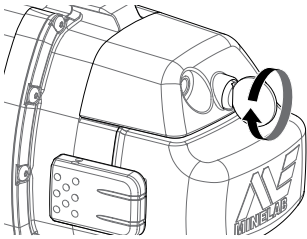

## Присоединение ремня подлокотника

1. Ослабьте крючок и петлю ремня подлокотника.
2. Затяните ремень до безопасного положения Вашей руки в подлокотнике и закрепите его.

## Присоединение подлокотника

1. Поднимите фиксатор подлокотника, пока он не будет полностью открыт. Вставьте подлокотник на рельсы верхней части шасси. Убедитесь, что наклонные стороны подлокотника обращены лицевой частью к панели управления.



### СОВЕТ

*Чтобы подойти руке меньшего размера, ремень может быть установлен другой стороной и пропущен через подлокотник три раза.*

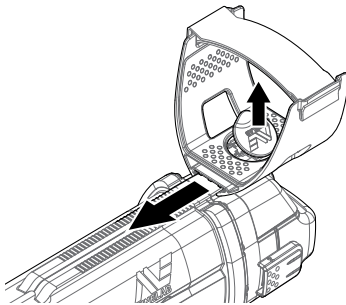

2. Вставьте подлокотник в рельсы так, чтобы он расположился удобно чуть ниже локтя, когда Вы держите металлоискатель.
3. Опустите фиксатор подлокотника, чтобы надежно закрепить подлокотник в правильном положении.

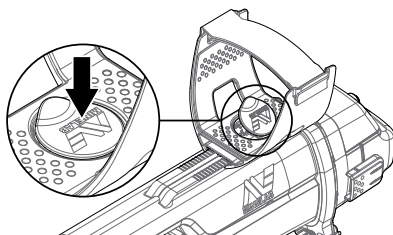

## Сборка GA 10

Направляющая для руки GA 10 является необязательным приспособлением, помогающим уменьшить усталость во время длительной поисковой сессии. GA 10 прикрепляется к срединной штанге и имеет гибкое соединение и ремешок для легкой регулировки. С-образный зажим входит в комплект GA 10, так что он может фиксироваться к металлоискателю, когда последний не используется.

### Сборка GA 10

1. Прикрепите ремень штанги к гибкому соединению, перекрутив конец ремня через самый узкий паз. Потяните, пока ремень не зафиксируется в гибком соединении.

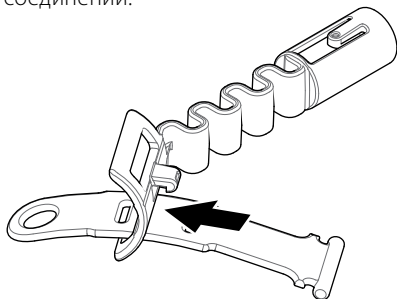

2. Присоедините гибкое соединение к штанге GA 10. Совместите отверстия в штанге с кнопкой на петле. Затяните петлю к концу штанги, пока оно не встанет на место.

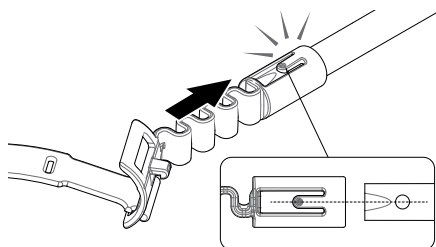

3. Прикрепите С-образный зажим так, чтобы крючок был направлен к рукоятке GA 10. Приложите усиленное давление, чтобы защелкнуть зажим на штанге.

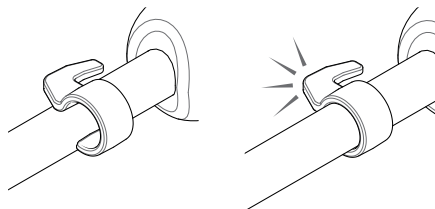

### Присоединение GA 10 к металлоискателю

GA 10 может быть присоединен к металлоискателю для использования левой или правой руками. Данные этапы показывают сборку для пользователей-правшей. Для пользователей-левшей выполните те же этапы с GA 10 на левой стороне металлоискателя.

1. Поместите гибкое соединение примерно на половину вниз к срединной штанге металлоискателя.

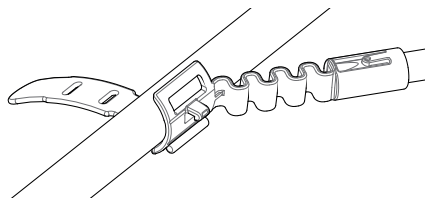

2. Оберните ремень вокруг штанги и перекрутите конец ремня через паз гибкого соединения. Затяните ремень, пока крючок гибкого соединения не пройдет через первый паз на ремне.

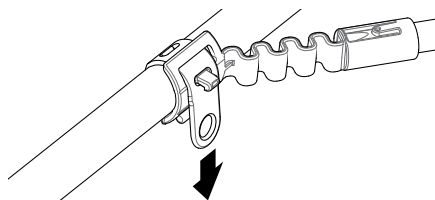

**ПРИМЕЧАНИЕ**

*Отрегулируйте положение GA 10 на штанге до комфортного состояния при перемещении металлоискателя.*

**Хранение GA 10**

Чтобы присоединить GA 10 к металлоискателю, положите штангу GA 10 параллельно штанге металлоискателя и сдвиньте С-образный зажим в точку крепления направляющей для руки на металлоискателе.

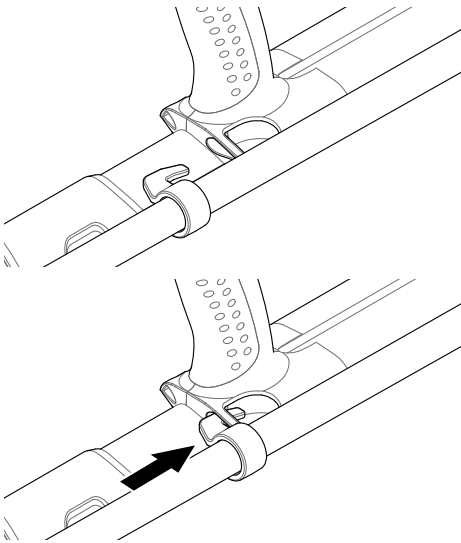

## Подключение наушников

GPZ 7000 не имеет встроенного динамика. Существует три возможности слушать звуковой сигнал:

1. Наушники, подключенные к металлоискателю
2. Динамик WM 12
3. Наушники, подключенные к WM 12

### Аудио металлоискателя

Для подключения наушников непосредственно к металлоискателю подключите штекер наушников к разъему на модуле для наушников на задней панели металлоискателя.

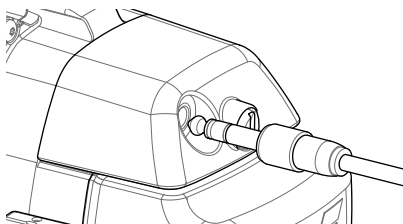

При использовании водонепроницаемых дополнительных наушников Вам нужно отсоединить модуль для наушников от блока управления и подключить наушники к открытому разъему для наушников, не забыв затянуть крепежные кольца.



#### ПРИМЕЧАНИЕ

*GPZ 7000 не является водонепроницаемым*

## Аудио WM 12



#### ПРИМЕЧАНИЕ

*Если Вы используете WM 12 для прослушивания звука, прикрепите WM 12 на ту же сторону Вашего тела, как и металлоискатель, используя зажим для ремня, включенного в комплект поставки. Это позволит обеспечить наиболее надежный беспроводной сигнал.*

Для прослушивания звука через WM 12 вставьте штекер наушников в разъем для наушников WM 12.

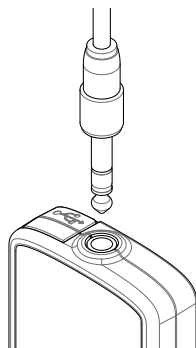

Чтобы услышать звук, WM 12 должен быть подключен к металлоискателю без проводов, используя беспроводной процесс подключения.

Смотрите «Подключение WM 12» для инструкции по подключению WM 12 или обратитесь к руководству пользователя на компакт-диске для получения более подробной информации.



#### ПРИМЕЧАНИЕ

*WM 12 может быть использован без наушников, так как он имеет встроенный динамик.*

## Подключение и зарядка WM 12

Убедитесь, что Ваша батарея WM 12 полностью заряжена, прежде чем отправитесь на поиск.

### Подключение WM 12

Необходимо выполнить процедуру беспроводного подключения только один раз. После начального подключения металлоискатель и WM 12 подсоединятся автоматически при включении WM 12.

Для подключения WM 12 к Вашему металлоискателю перейдите к «Подключение WM 12» в меню настроек и выберите его, чтобы начать последовательность действий.



Функция подключения WM 12

В процессе выполнения действий будет отображаться случайный доступный канал. Чтобы переключить канал, нажмите левую или правую кнопки со стрелками. Нажмите «Выбрать» для подтверждения канала.

Используйте функцию включения беспроводного модуля на странице настроек для включения или отключения беспроводной функции. Отключение беспроводной функции, когда Вы не используете WM 12, рекомендуется для сохранения срока службы батареи металлоискателя.



Функция Беспроводной



### ПРИМЕЧАНИЕ

Светодиод подключения WM 12 иногда может мигать красным светом, когда WM 12, кажется, работает правильно. Это указывает на ухудшение радиосвязи и предназначено только для информации.

### Зарядка батареи WM 12

WM 12 содержит литий-ионный аккумулятор, который можно заряжать с помощью зарядного устройства для Li-Ion аккумулятора или стандартного USB-порта.

1. Подключите прилагаемый USB-кабель к WM 12

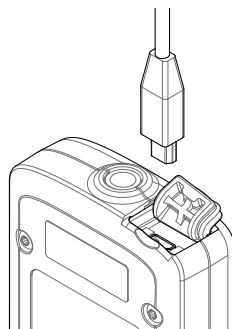

2. Подключите другой конец USB-кабеля к зарядному устройству BC 10 или непосредственно к USB-порту на Вашем компьютере.

## Зарядка аккумулятора

### Зарядное устройство BC 10

**ВНИМАНИЕ:** не опускайте зарядное устройство BC 10 в жидкости и избегайте попадания воды.

Зарядное устройство BC 10 поставляется с металлоискателем и используется для подзарядки Li-Ion аккумуляторной батареи.

BC 10 может питаться от следующего:

- Поставляемый AC штекер (100-240В AC)
- Типичные системы 12В DC для автомобиля или 24В DC для грузовиков.  
(С помощью кабеля от прикуривателя или прилагаемого кабеля прямого соединения с аккумулятором)

USB-соединение предназначено для зарядки WM 12.

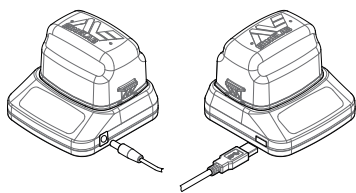

Штекер, автомобильное зарядное устройство, клеммы аккумулятора 12/24В

Подключение зарядного устройства WM 12

### Подзарядка литий-ионного аккумулятора

1. Извлеките аккумулятор из металлоискателя и поместите его в зарядное устройство, убедившись, что контакты разъема совмещены.

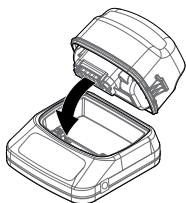

2. Вставьте штекер, кабель от прикуривателя или соединительный кабель для прямого подключения аккумулятора в гнездо на правой стороне зарядного устройства.

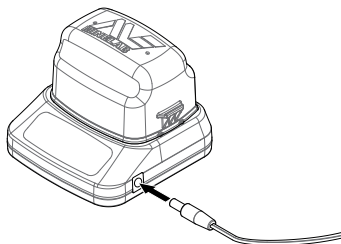

3. Подключите другой конец кабеля в розетку и включите переключатель или подсоедините к автомобильному прикуривателю. При использовании прямого соединительного кабеля сначала присоедините черный отрицательный (-) зажим к отрицательной (-) клемме аккумулятора, а затем красный положительный (+) зажим к положительной (+) клемме аккумулятора.

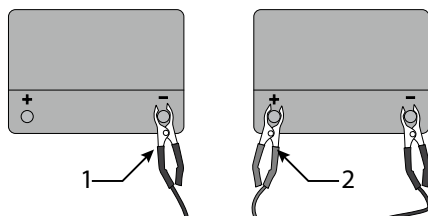

4. Не трогайте аккумулятор, пока он полностью не зарядится. Зеленый световой индикатор перестанет мигать и останется неизменным, когда аккумулятор полностью зарядится (это может занять до четырех часов).



## Быстрый запуск

Быстро начните поиск с помощью этих шести простых этапов.

*При включении металлоискателя в первый раз или после перезагрузки всего Вам будет предложено выбрать язык, единицы веса и длины и часовой пояс, прежде чем отобразится страница поиска.*

### 1 Включение



Нажмите кнопку питания на панели управления.

Не нажимайте никакие кнопки, пока в строке состояния не появится индикатор батареи.



### 2 Выберите «Быстрый запуск»



Первая функция на странице поиска является Быстрым запуском. Она выделится по умолчанию.



Нажмите кнопку «Выбрать», чтобы начать последовательность действий Быстрого запуска.

### 3 Перезагрузка настроек

Выберите «Перезагрузить настройки аудио и поиска», когда будет предложено выбрать один из вариантов.

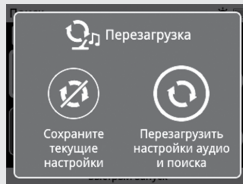

### 4 Шумоподавление

Произведите уменьшение шума «Шумоподавление», выполняя последовательные действия.



### 5 Быстрый трек

Выполните балансировку грунта «Быстрый трек», следуя инструкциям, отображаемым на экране. Очень важно держать катушку как можно ближе к земле и перемещать ее повторно по тому же месту. Звук быстро станет тише.

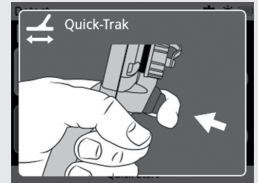

### 6 Начало поиска

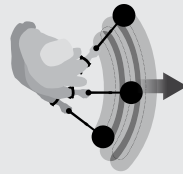

Если Вы испытываете какие-либо трудности с использованием металлоискателя после изменения каких-либо настроек, запустите последовательность действий Быстрого запуска снова, чтобы легко перезагрузить металлоискатель и вернуться к поиску.

*Возьмите Полевое руководство, включенное в комплект поставки с GPZ 7000, когда Вы отправитесь на поиск, для помощи. Прочитайте руководство по эксплуатации на компакт-диске для получения дополнительной информации о передовых операциях металлоискателя.*

## Панель управления GPZ 7000



### Поиск

Нажмите для доступа и пролистайте шесть страниц меню поиска для изменения настроек Вашего металлоискателя.

### Мощность

Нажмите, чтобы включить и выключить GPZ 7000

Нажмите и удерживайте для доступа в меню перезагрузки.

### Назад

Нажмите, чтобы вернуться к предыдущему экрану.

Нажмите и удерживайте для возвращения к первой странице в меню.

### Триггер

Нажмите и удерживайте для активации функции «Быстрый трек».



### Выбрать (Отметить)

Нажмите (из экрана меню), чтобы выбрать пункт меню или подтвердить действие.

*Теперь, когда Вы собрали свой металлоискатель GPZ 7000 и использовали последовательность действий Быстрого запуска для начала поиска, Вы можете воспользоваться гораздо большей легко доступной информацией, которая поможет Вам оптимизировать производительность Вашего металлоискателя и научиться использовать все его функции:*

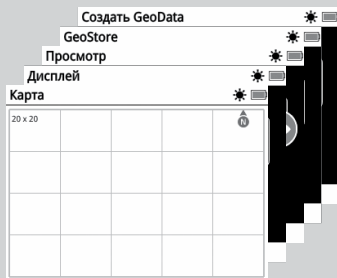

## Карта

Нажмите для доступа к экрану карт и пролистывания четырех страниц меню карт, чтобы изменить настройки Вашего металлоискателя.



## Кнопки пользователя

Нажмите, чтобы активировать выбранную Вами функцию (Подсветка по умолчанию).



## Сохранение

Нажмите, чтобы отобразить страницу «Создать геоданные».

## Стрелки

Используйте кнопки со стрелками для перемещения вверх, вниз, влево и вправо на страницах в меню.

- Данное руководство по началу работы
- Памятка PRO-SWING 45
- Карманное Полевое руководство
- Подробное Руководство по эксплуатации (на прилагаемом компакт-диске)
- Программное обеспечение XChange 2 (на прилагаемом компакт-диске и загружаемое с сайта: [www.minelab.com](http://www.minelab.com))
- Руководство по эксплуатации XChange 2 (на прилагаемом компакт-диске)

Если Вам потребуется дополнительная помощь или поддержка, пожалуйста, обратитесь к местному дилеру или непосредственно в компанию Minelab.

*Мы желаем Вам больших успехов в поиске золота с Вашим металлоискателем GPZ 7000!*

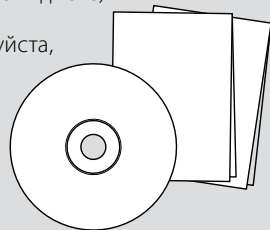





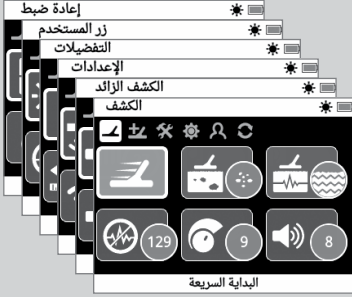

### أكشف

اضغط للوصول والتنقل خلال ستة صفحات قائمة  
الكشف لتغيير إعدادات الكاشف الخاص بك.

### الطاقة

اضغط لتشغيل وإيقاف GPZ 7000  
اضغط مع الاستمرار (من إيقاف) للوصول إلي  
قائمة إعادة الضبط.

### العودة

اضغط للعودة إلى الشاشة السابقة  
اضغط مع الاستمرار للعودة إلى الصفحة  
الأولى في القائمة.

### اختار (ضع علامة)

اضغط (من داخل شاشة القائمة)  
لاختيار خيار القائمة أو تأكيد إجراء.

- دليل بدء التشغيل هذا
- ورقة تعليمات PRO-SWING 45
- الدليل الميداني للجيب
- دليل التعليمات المفصل (على الـ CD المرفق)

- برنامج XChange 2 (على الـ CD المرفق ويمكن  
تحميله من على الموقع [www.minelab.com](http://www.minelab.com))
- دليل التعليمات لبرنامج XChange 2 (على الـ CD  
المرفق)

إذا كنت تحتاج إلى مزيد من المساعدة أو الدعم، يرجى الاتصال بالموزع المحلي أو بماينلاب مباشرة.

تتمنى لك التوفيق والنجاح الكبير مع GPZ 7000 الخاص بك!



## لوحة تحكم GPZ 7000

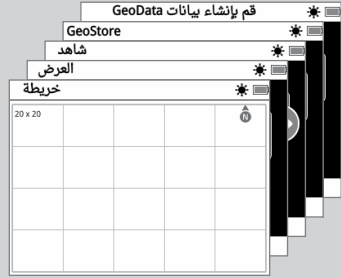

## خريطة

اضغط للوصول إلى شاشة الخريطة والتنقل من خلال الصفحات الأربعة لقائمة الخريطة لتغيير إعدادات الكاشف الخاص بك.



## أزرار المستخدم

اضغط لتنشيط الوظيفة المختارة (الإضاءة الخلفية الافتراضية)



## التخزين

اضغط لعرض صفحة إنشاء GeoData.

## السهم

استخدم أزرار الأسهم للتنقل أعلى وأسفل وإلى اليسار واليمين داخل الصفحات في القوائم.

الآن بعد أن كنت قد جمعت GPZ 7000 الخاص بك واستخدمت تسلسل دليل البدء السريع للبدء في الكشف، هناك المزيد من المعلومات المتاحة بسهولة لمساعدتك على تحسين أداء الكاشف الخاص بك، وتعلم كيفية استخدام جميع وظائفه:

## المشغل

اضغط مع الاستمرار لتنشيط وظيفة خيارات التراك "التتبع".



## البداية السريعة

### ابدء الكشف سريعا مع هذه الخطوات الستة السهلة.

عندما يتم تشغيل الكاشف للمرة الأولى، أو بعد إعادة ضبط الكل، سوف يتطلب منك تحديد اللغة ووحدة الوزن والطول، والمنطقة زمنية قبل أن يتم عرض صفحة الكشف.

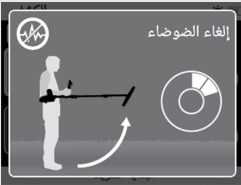

#### 4 إلغاء الضوضاء

قم بتنفيذ إلغاء الضوضاء للحد من الضوضاء عن طريق اتباع تسلسل الدليل.

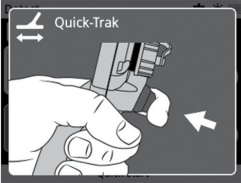

#### 5 التراك السريع

قم بتنفيذ التراك "التتبع" السريع لموازنة الأرض عن طريق اتباع التعليمات التي تظهر على الشاشة. من المهم جدا الحفاظ على الملف أقرب ما يمكن إلى الأرض، والمسح مرارا وتكرارا على نفس المكان. فسوف يصبح الصوت أكثر هدوءا سريعا.

#### 6 ابدء الكشف

إذا كنت تواجه أي صعوبات في استخدام الكاشف بعد تغيير أي إعدادات، قم بتشغيل تسلسل دليل البدء السريع مرة أخرى لإعادة ضبط الكاشف بسهولة والعودة إلى الكشف.

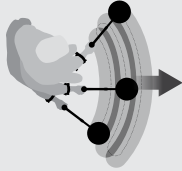

#### 1 التشغيل

اضغط على زر التشغيل بلوحة التحكم. لا تضغط على أي زر إلا بعد ظهور مؤشر البطارية على شريط الحالة.

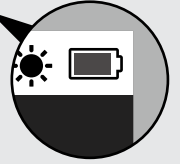

#### 2 اختار البداية السريعة

الوظيفة الأولى على صفحة الكشف هي البداية السريعة. ويتم ابرزها افتراضيا.



اضغط على اختيار لبدء تسلسل دليل البدء السريع.



#### 3 إعدادات إعادة الضبط

قم باختيار "إعد ضبط إعدادات الصوت والكشف" عندما يطلب منك تحديد الخيار.

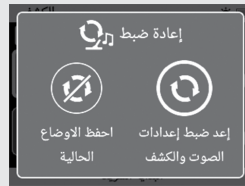

خذ الدليل الميداني المتضمن مع GPZ 7000 الخاص بك عندما تذهب للكشف من أجل المرجعية. قم بقراءة دليل التعليمات على الـ CD للمزيد من المعلومات حول عمليات متقدمة للكاشف.



2. بقم إدراج حزمة القابس، ولاة السجائر أو موصل كابل بطارية الاتصال المباشر في المقبس على الجانب الأيمن من الشاحن.

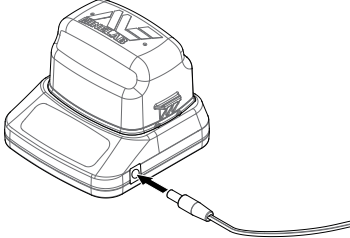

3. قم بتوصيل الطرف الآخر من الكابل في مقبس الحائط وقم بتشغيل المفتاح، أو أدخله في مقبس ولاة السجائر في السيارة. إذا كنت تقوم باستخدام كابل بطارية الاتصال المباشر قم أولاً بإرفاق مقطع السلبية السوداء (-) إلى محطة البطارية السالبة (-)، ومن ثم مقطع الموجب الأحمر (+) في محطة البطارية الموجبة (+).

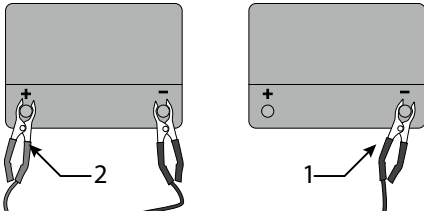

4. اترك البطارية لإعادة شحنها بالكامل.  
5. سوف يتوقف ضوء المؤشر الأخضر عن الوميض ويظل ثابتاً عندما تكون البطارية مشحونة بالكامل (وقد يستغرق هذا فترة تصل إلى أربع ساعات).

## شحن البطاريات

### شاحن البطارية BC 10

**تحذير:** لا تغمر الشاحن BC 10 في أي سائل أو تسمح بدخول الماء.

- يتم تزويد شاحن البطارية BC 10 إلى جهاز الكاشف، ويستخدم لإعادة شحن بطارية أيون ليثيوم. يمكن تزويد BC 10 بالطاقة من خلال ما يلي:
- حزمة القابس AC المزودة (100-240V AC)
  - أنظمة الشاحن النموذجي للسيارة 12V DC أو الشاحنة V42. إما عن طريق كابل قابس ولاة السجائر أو بطارية كابل التوصيل المباشر المزودة)
- يتم تزويد اتصال USB لشحن WM 12.

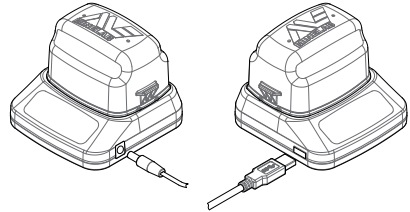

حزمة القابس، شاحن سيارة، اتصال محطة بطارية 12/24V

اتصال شاحن WM 12

### إعادة شحن حزمة بطارية أيون ليثيوم

1. قم بإزالة البطارية من الكاشف وضعها في الشاحن، وقم بضمان محاذاة دبائيس الموصل.

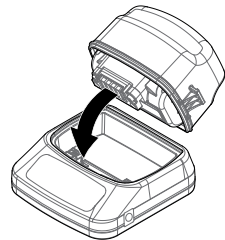

## شحن بطارية WM 12

- أن WM 12 تحتوي على بطارية أيون ليثيوم القابلة لإعادة الشحن، والتي يمكن شحنها بواسطة شاحن بطارية أيون ليثيوم أو منفذ USB القياسي.
1. قم بتوصيل كابل USB المزود إلى WM 12.

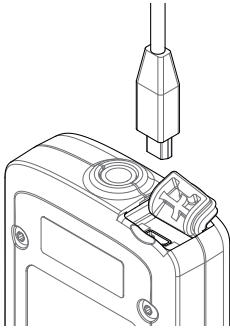

2. قم بتوصيل الطرف الآخر من كابل USB لشاحن البطاريات BC 10 أو مباشرة إلى منفذ USB على جهاز الكمبيوتر الخاص بك.

## توصيل وشحن WM 12

تأكد من أن بطارية WM 12 مشحونة بالكامل قبل أن تذهب للكشف.

## توصيل WM 12

أنه فقط من الضروري تنفيذ إجراء الاتصال اللاسلكي مرة واحدة. بعد الاتصال الأولي، فإن الكاشف و WM 12 سوف يتصلان تلقائياً عند تشغيل WM 12.

لتوصيل WM 12 إلى الكاشف الخاص بك، انتقل إلى "توصيل WM 12" في قائمة الإعدادات واختيارها لبدء تسلسل الدليل.

خاصية الاتصال  
WM 12



أثناء تسلسل الدليل، سيتم عرض القناة المتاحة عشوائياً. لتغيير القناة، اضغط على أزرار الأسهم اليمين أو اليسار. اضغط على اختيار tceleS لتأكيد القناة.

باستخدام خاصية التمكين اللاسلكي تمكين في صفحة الإعدادات لتمكين أو تعطيل اللاسلكية. ينصح بتعطيل اللاسلكية عند عدم استخدام WM 12 للحفاظ على عمر بطارية الكاشف.

خاصية التمكين  
اللاسلكي



## ملاحظة

أن شاشة LED الاتصال WM 12 قد تصدر وميضاً أحمر في بعض الأحيان عندما يظهر WM 12 بأنه لا يعمل بشكل صحيح. وهذا يشير إلى وجود تدهور في الاتصالات اللاسلكية وهي للعلم فقط.



## صوت WM 12

## ملاحظة

إذا كنت تستخدم WM 12 للاستماع إلى الصوت،  
فمر بإرفاق WM 12 لنفس الجانب من جسمك مثل  
الكاشف، وذلك باستخدام مشبك الحزام المزود.  
وهذا يضمن الإشارة اللاسلكية الأكثر موثوقية.



للاستماع إلى الصوت عبر ، أدخل قابس سماعة الرأس في  
مقبس WM 12 لسماعة الرأس.

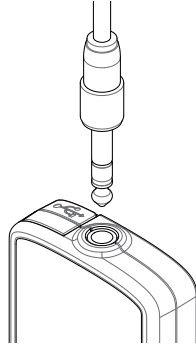

يجب أن يكون WM 12 مرتبطا لاسلكيا مع جهاز الكشف  
باستخدام عملية الاتصال اللاسلكية لسماع الصوت.

انظر "توصيل WM 12" من أجل تعليمات اتصال  
WM 12 ، أو الرجوع إلى دليل المستخدم الخاص بك  
على الـ CD للحصول على معلومات أكثر تفصيلا.

## ملاحظة

يمكن استخدام WM 12 بدون سماعات الرأس، حيث  
أنها تمتلك مكبر صوت متضمن.



## توصيل سماعات الرأس

لا يملك GPZ 7000 مكبر الصوت بداخله. هناك ثلاث  
طرق يمكنك بها الاستماع إلى الصوت:

1. سماعات الرأس المتصلة بالكاشف
2. مكبر صوت WM 12
3. سماعات الرأس المتصلة بـ WM 12

## صوت الكاشف

لتوصيل سماعات الرأس مباشرة إلى الكاشف، فمر بتوصيل  
قابس سماعة الرأس في المقبس الموجود بوحدة سماعة  
الرأس على الجزء الخلفي من الكاشف.

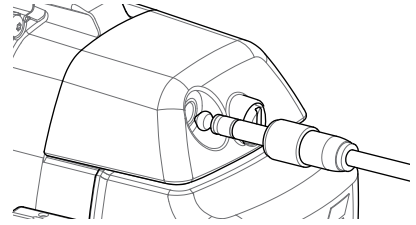

في حالة استخدام سماعة رأس مقاومة للماء ملحقة،  
سوف تحتاج إلى إزالة وحدة سماعة الرأس من صندوق  
التحكم وتوصيل سماعات الرأس إلى مقبس سماعة  
الرأس المكشوف، وتذكر إحكام حلقات الاحتفاظ.

## ملاحظة

الكاشف GPZ 7000 ليس مقاوما للماء



## ملاحظة

قم بضبط موضع GA 10 على العمود حتى يكون مريحا عندما يتأرجح كاشف.



## تخزين GA 10

لتركيب GA 10 إلى الكاشف، قم بوضع عمود GA 10 موازيا إلى عمود الكاشف وقرم بزلق المشبك C إلى نقطة مرفق دليل الذراع على الكاشف.

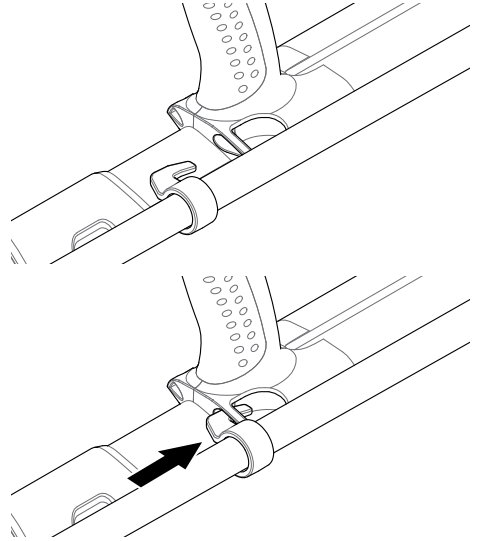

3. قم بتركيب المشبك C، بحيث يكون الخفاف يشير ناحية مقبض GA 10. قم بالضغط الحازم لكبس المشبك على العمود.

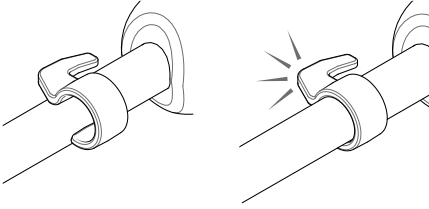

### قم بتركيب GA 10 إلى الكاشف الخاص بك

أن GA 10 يمكن تجميعها إلى الكاشف بحيث تناسب مستخدمين اليد اليسرى أو اليمى. توضح هذه الخطوات كيفية التجميع لمستخدم اليد اليمى. أما لمستخدم اليد اليسرى، قم بتنفيذ نفس الخطوات مع GA 10 على الجانب الأيسر من الكاشف.

1. ضع الرابط فليكس في حوالي نصف الطريق أسفل العمود الأوسط للكاشف.

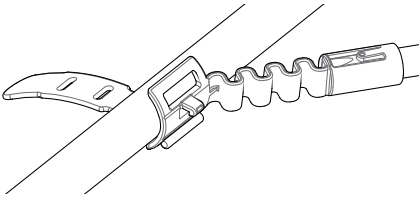

2. لف الحزام حول العمود ومرر نهاية الحزام من خلال الفتحة التي على الرابط فليكس. اسحب الحزام بحزم حتى يمر رابط فليكس من خلال الفتحة الأولى على الحزام.

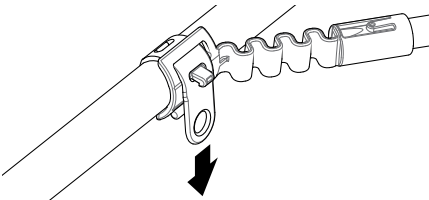

## تجميع GA 10

أن دليل الذراع GA 10 هو ملحق اختياري والذي يساعد على تقليل التعب أثناء الكشف لجلسات طويلة. ويتم تعليق GA 10 على العمود الأوسط ويتميز بوجود رابط فليكس وحزام لسهولة التكيف. ويتم تضمين كليب مع GA 10 بحيث يمكن أن يثبت بالكاشف عندما لا تكون قيد الاستعمال.

### قم بتجميع GA 10

1. قم بتركيب حزام العمود إلى الرابط فليكس بواسطة حلقات نهاية الحزام من خلال الفتحة الأضيق. قم بالسحب حتى يتم القبض على الحزام بواسطة الرابط فليكس.

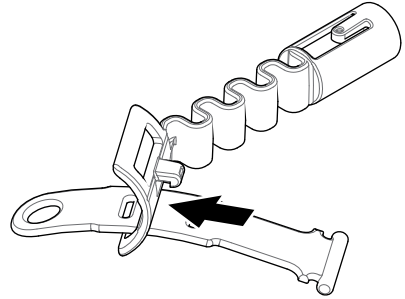

2. قم بتركيب وصلة فليكس للعمود GA 10. قم بمحاذاة الثقوب في العمود مع المفتاح على الرابط فليكس. ادفع الرابط فليكس على نهاية العمود حتى يستقر في مكانه.

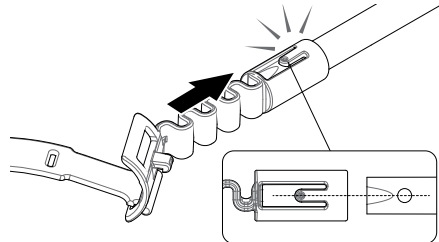

## أرفق مسند الذراع

1. ارفع قفل مسند الذراع حتى يكون مفتوحا تماما.  
حرك مسند الذراع على القضيب على قمة الهيكل.  
تأكد من أن الجانبين المنحدرين من وجه مسند  
الذراع ناحية لوحة التحكم.

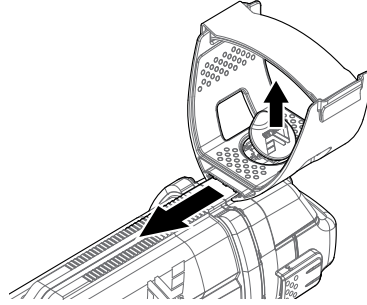

2. حرك مسند الذراع على طول القضيب بحيث يتم  
وضعه بشكل مريح أسفل الكوع الخاص بك عند  
مسك الكاشف.
3. ادفع قفل مسند الذراع إلى أسفل لتأمين مسند ذراع  
في مكانه.

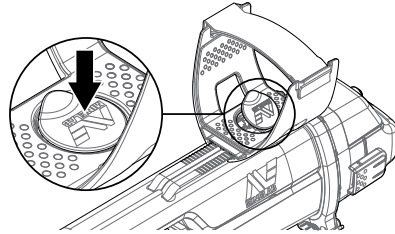

## ضبط حزام مسند الذراع

1. فك حلقة حزام مسند الذراع.
2. قم بتشديد الحزام حتى يتم تأمين ذراعك في مسند  
الذراع، ثم اربط.

## نصيحة

حتى تناسب ذراع أصغر، يمكن تركيب الحزام في  
الوضع المعكوس رأساً على عقب ويتم تمريره من  
خلال مسند الذراع ثلاث مرات.



3. حرك صندوق التحكم اماما على طول العمود العلوي حتى يستقر في مكانه.

### أرفق البطارية ووحدة سماعات الرأس

1. قم بتركيب البطارية في صندوق التحكم وقم بإغلاق المزالج لضمان تثبيتها في مكانها.

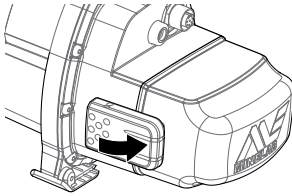
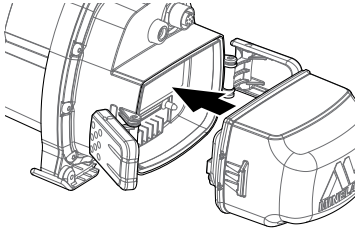

4. قم بغلاق القفل عن طريق دفع الذراع نحو العمود.

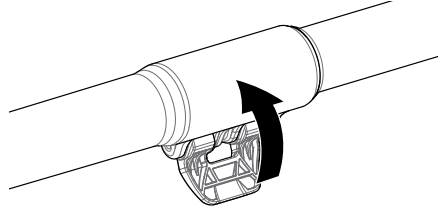

### أرفق صندوق التحكم

#### تحذير

نقاط القرص - صندوق التحكم

يجب اتخاذ الحذر عند انزلاق صندوق التحكم على الهيكل.



1. حرك صندوق التحكم على العمود العلوي جزئيا. عندما يصل إلى نصف الطريق سينقر في المكان لمنع صندوق التحكم من الانزلاق أثناء تركيب الموصلات.

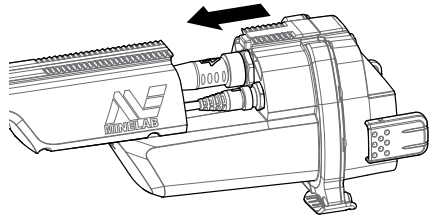

#### ملاحظة

يتم تزويد حزمة بطارية ايون ليثيوم وهي مشحونة جزئيا، ويجب أن يتم شحنها لمدة تصل إلى ثماني ساعات لتعظيم الاستخدام الأول الخاص بك. انظر "شحن البطاريات" للحصول على معلومات حول كيفية إعادة شحن بطارية GPZ 7000.



2. قم بتركيب وحدة سماعة الرأس على صندوق التحكم. استخدام مفك أو عملة لتشديد البرغي بلطف، مع الحرص على عدم الإضرار بالخيط بسبب الإفراط في التشدد.

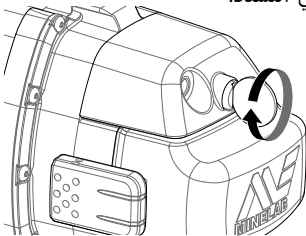

2. قم بتوصيل كابلات الملف ولوحة التحكم إلى الروابط الخاصة بهم وقم بتشديد حلقات الاحتفاظ بحزم.

#### ملاحظة

لتحسين الأداء، يتوافر حلقات الاحتفاظ خيوط رقيقة للتركيب الدقيق. برجاء الحرص على عدم عبور الخيوط حلقات الاحتفاظ خلال التجميع.



5. قم بغلاق القفل عن طريق دفع الذراع نحو العمود

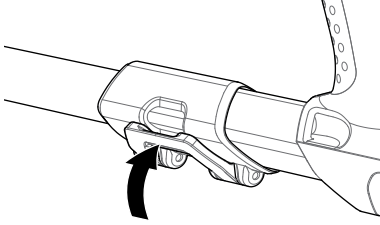

أرفق الملف والعمود السفلي بالعمود الأوسط

1. حرر القفل الموجود على العمود السفلي عن طريق سحب الذراع بعيدا عن العمود.

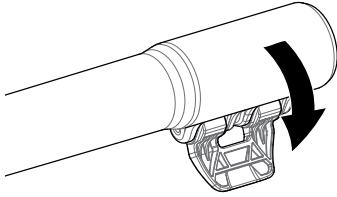

2. قم بتنظيم كابل الملف حول مركز العمود الأوسط.

3. أدخل العمود الأوسط في العمود السفلي. يمكن أن يتم ادراج العمود السفلي في العمود الاوسط في اتجاه واحد فقط. تأكد من أن يكون مفتاح الايقاف الذي في العمود الاوسط في محاذاة العمود العلوي.

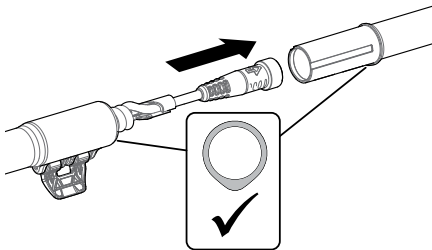

## تجميع الكاشف

أرفق العمود الأوسط بالعمود الأعلى

1. حرر القفل الموجود على العمود العلوي عن طريق سحب الذراع بعيدا عن العمود

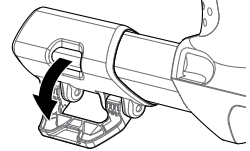

2. يمكن أن يتم ادراج العمود الأوسط في العمود العلوي في اتجاه واحد فقط. تأكد من أن يكون مفتاح الايقاف الذي في العمود الاوسط في محاذاة العمود العلوي.

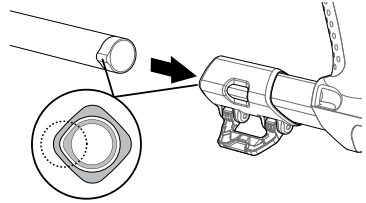

3. حرك العمود الأوسط داخل العمود العلوي حتى يظهر مفتاح الايقاف في الجزء العلوي.

4. قم بتدوير العمود الأوسط 90 درجة بحيث يتم توجيه مفتاح الايقاف كما هو مبين.

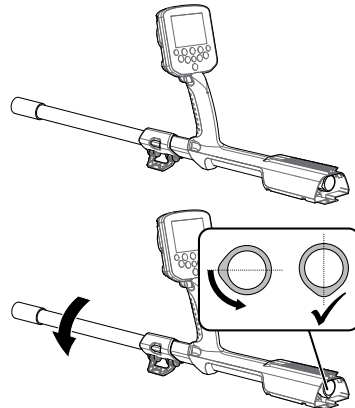



## أجزاء الكاشف الرئيسية

أن الكاشف GPZ 7000 ليس مقاوما للماء

حزام مسند الذراع

مسند الذراع

قفل مسند الذراع

المقبض

لوحة التحكم

موصل USB

المشغل

### تحذير

تكون تغطية الضمان ملغاة في حال كانت هناك تعديلات أو محاولات إصلاح غير مصرح بها.

غطاء الحماية

وحدة سماعة الرأس

حزمة البطارية

مزلاج البطارية

موقف

صندوق التحكم

العمود العلوي

القفل العلوي

العمود الأوسط

القفل السفلي

العمود السفلي

\*الملف

\* الملف مقاوم للماء حتى عمق 1متر

يرجى الرجوع إلى كتيب التعليمات على القرص المضغوط للقائمة الكاملة من قطع الغيار المضمنة في جهاز الكاشف.

## تحذير

يحظر استخدام هذا الجهاز من قبل الأطفال الذين تقل أعمارهم عن 8 سنوات. هذه الأجهزة يمكن استخدامها من قبل الأطفال الذين تتراوح أعمارهم من 8 سنوات فما فوق والأشخاص ذوي القدرات الجسدية أو العقلية المنخفضة إذا ما أعطيت الرقابة أو التعليمات التي تتعلق باستخدام الجهاز بطريقة آمنة وفهم المخاطر المعنية. لا يجب أن يتم التنظيف والصيانة من قبل الأطفال دون إشراف.

## البرمجيات

أن مكونات معينة من تطبيق الكمبيوتر لبرمجيات XChange2 يتم استخدامها جنباً إلى جنب مع كاشف ماينلاب GPZ 7000 تخضع لرخصة GNU العمومية العامة أو الإصدار 2 (GLPV2) (www.gnu.org/copyleft/gpl.html)، أو غيرها من تراخيص المصادر المفتوحة ("البرمجيات مفتوحة المصدر"). وخضوعاً لشروط تراخيص البرمجيات مفتوحة المصدر، فإن برمجيات المصدر المفتوح التي تستخدمها ماينلاب، وتعدلها وتوزعها هي متاحة للجمهور، في شكل شفرة المصدر، في [www.minelab.com/open-source](http://www.minelab.com/open-source). يمكن تحميلها من هذا الموقع، ويمكن أيضاً العثور على قرص التثبيت المضغوط للبرنامج الذي تم تضمينه في الصندوق مع الكاشف GPZ 7000.

## إخلاء المسؤولية

أن كاشف معادن ماينلاب الذي تم مناقشته في دليل التعليمات هذا تم تصميمه وتصنيعه صراحة كجهاز كشف عن المعادن كفاء ويصنع به للكشف عن الذهب في البيئات غير الخطرة. ولم يتم تصميم كاشف المعادن هذا لاستخدامه بوصفه كاشف للألغام أو الذخائر الحية باعتباره أداة كشف.

## برجاء الملاحظة

حيث أنه قد تكون هناك مجموعة متنوعة من الخيارات المتاحة لهذا الكاشف، قد تختلف المعدات وفقاً للنموذج أو المواد المطلوبة بواسطة جهاز الكمبيوتر. وقد تختلف بعض الأوصاف والصور أيضاً (في هذا الدليل) عن النموذج الدقيق الذي قمت بشرائه. بالإضافة إلى ذلك، تحتفظ ماينلاب بالحق في الرد على التقدم التقني المستمر من خلال إدخال تغييرات في التصميم، والمعدات والميزات الفنية في أي وقت.

## الامتثال

يمثل هذا الجهاز مع الجزء 15 من قواعد FCC. تخضع عملية التشغيل للشروطين التاليين: (1) هذا الجهاز قد لا يسبب تشويشاً ضاراً، و (2) يجب أن يتقبل هذا الجهاز تلقي أي تشويش، بما في ذلك التداخل الذي قد يؤدي إلى عملية غير مرغوب فيها.

## معلومات إلى المستخدم (FCC الجزء 15.105)

## ملاحظة: الفئة B من الأجهزة

لقد تم اختبار هذا الجهاز وثبت توافقه مع حدود الأجهزة الرقمية من الفئة B، بموجب الجزء 15 من قواعد FCC. تم تصميم هذه الحدود لتوفير حماية معقولة ضد التداخل الضار في المنشآت السكنية.

يولد هذا الجهاز ويستخدم ويمكن أن يشع طاقة تردد الراديو، وإذا لم يتم تركيبه واستخدامه وفقاً للتعليمات، فقد يتسبب في حدوث تداخل ضار في الاتصالات اللاسلكية. ومع ذلك، لا يوجد أي ضمان بأن هذا التداخل لن يحدث في منشأة معينة. إذا كان هذا الجهاز يسبب تشويشاً ضاراً لاستقبال الراديو أو التلفزيون، والذي يمكن تحديده عن طريق إيقاف الجهاز وتشغيله، فينبغي على المستخدم محاولة تصحيح التداخل عن طريق واحد أو أكثر من التدابير التالية:

- إعادة توجيه أو تغيير موقع هوائي الاستقبال
- زيادة المسافة الفاصلة بين الجهاز وجهاز الاستقبال
- توصيل الجهاز بمنفذ على دائرة مختلفة عن تلك التي يتصل بها جهاز الاستقبال
- استشارة البائع أو فني متمر من الإذاعة / التلفزيون للمساعدة



